

KATALÓG

KANCELÁRSKEHO NÁBYTKU



PLATNOSŤ KATALÓGU OD
JÚN

2018

Nadčasový dizajn a užívateľská ústretovosť.

Výšková rektifikácia

Skryté vedenie kabeláže

Dôkladné olepenie ABS hranami

Pracovné dosky

Pracovné dosky stolov radu HOBIS Gate sú tvarované tak, aby ste mohli maximálne využiť plochu dosky a nájsť optimálnu pozíciu pre monitor svojho počítača. Pre zaistenie čo najväčšieho komfortu sú v ponuke aj rohové pracovné stoly s ergonomicky tvarovanými doskami, ktoré zodpovedajú norme ČSN EN 527-1. Pracovná doska stola má hrúbku 25 mm a je olepená 2 mm ABS hranou, ktorá stoly chráni pred poškodením. O káble od PC či stolovej lampy sa postará praktická priechodka, ktorá káble jednoducho zvedie pod dosku, kde si s nimi poradia šikovne skonštruované držiaky. Budete tak mať istotu, že sa káble nezapletú a nebudú vám prekážať pri práci. Konštrukcia stolov spĺňa vysoké nároky na kvalitu a ergonómiu (ČSN EN 527-1) a zodpovedá tak normám ČSN EN 527-2, ČSN 910001 a ČSN 910100, ČSN EN 12521 a ČSN EN 15372.

Podnož

Pokiaľ máte radi svoje súkromie, určite oceníte, že boky aj priečka sú vyrobené z plných dosák. Tie majú hrúbku 18 mm a ich odolnosť zaisťujú 2 mm ABS hrany na vonkajšej aj vnútornej strane. Nohy sú vybavené výškovo nastaviteľnou rektifikáciou, čo vám v prípade nerovností podlahy umožňuje dorovnať si stôl až o 1,5 cm. Vaša pracovná plocha tak bude vždy dokonale rovná. Stabilitu stola zaisťuje priečka, ktorá spája obe nohy stola. Je vyrobená z plnej, 18 mm hrubej dosky.

Montáž

Rad HOBIS Gate ponúka celkom 46 prvkov, ktoré vďaka jednoduchému spojovaciemu systému môžete rôzne kombinovať. Stolovú zostavu si tak môžete poskladať presne podľa svojej potreby a navyše je možné ju kedykoľvek jednoducho doplniť o ďalšie prvky. Spojovací systém je totiž automaticky súčasťou každého prvku. Aby sa zásielka dostala bezpečne až do vašej kancelárie, dodávame stoly demontované v niekoľkých samostatných, bezpečne zabalených balíkoch. Súčasťou každého balenia je tiež prehľadný montážny návod.

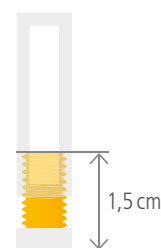

dorovnanie výšky

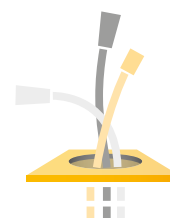

skrytá kabeláž



certifikácia EÚ



5 rokov záruka



jednoduchá montáž



- 2 Gate
- 10 Uni
- 18 Cross
- 26 Flex
- 34 Kontajnery
- 36 Doplnky
- 40 Motion / Ergo





HOBIS GATE čerešňa – čerešňa

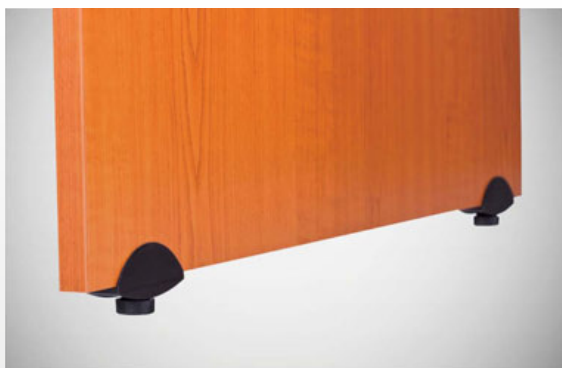

Rektyfikácia slúži na dorovnanie nerovností podlahy až o 1,5 cm

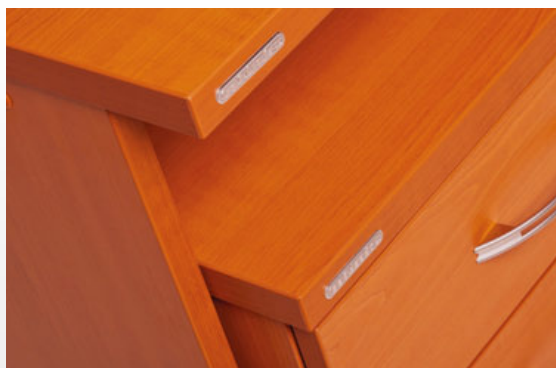

2mm ABS hrana chráni dosky nábytku pred poškodením



Kábluvú priechodku môžete nahradiť prípojným modulom bez nutnosti úpravy stola

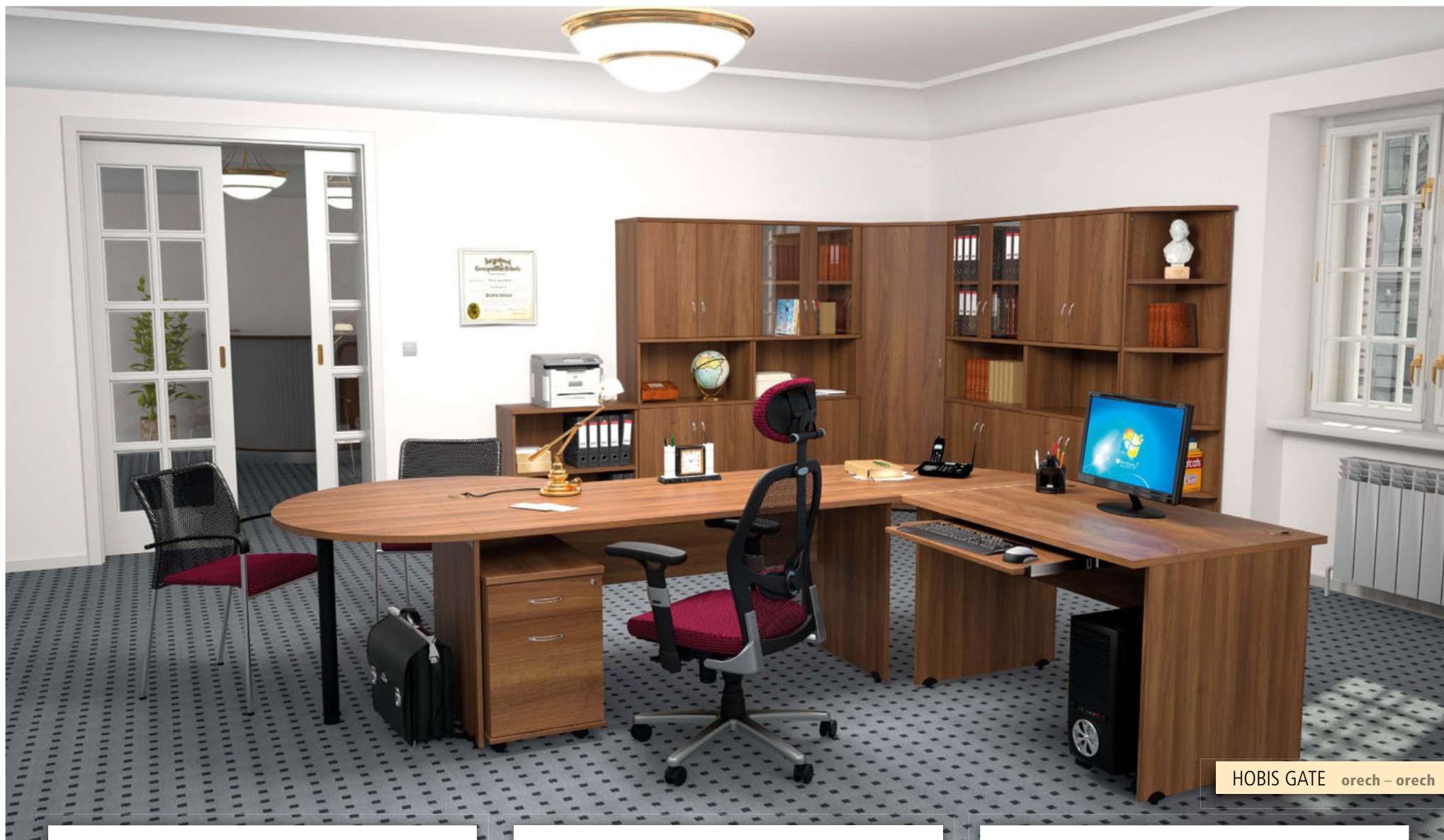

HOBIS GATE orech – orech



Ponuku prípojných modulov nájdete v sekcii DOPLNKY na strane 114

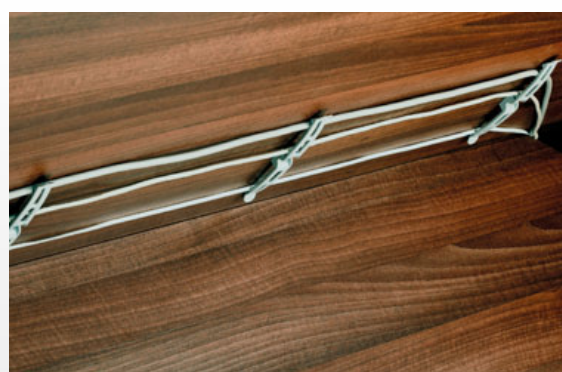

Káblové príchytky zabezpečujú praktické vedenie káblov pod pracovnou doskou

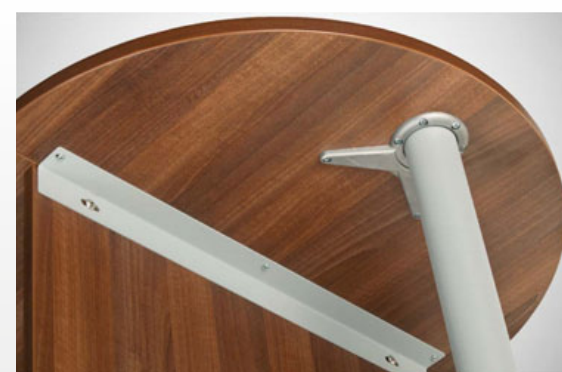

Spojovací systém umožňuje jednoducho pripojiť doplnkové stoly

PRACOVNÉ STOLY



GS 800 80 × 75,5 × 80



GS 1200 120 × 75,5 × 80



GS 1400 140 × 75,5 × 80



GS 1600 160 × 75,5 × 80



GS 1800 180 × 75,5 × 80



GE 800 80 × 75,5 × 60



GE 1200 120 × 75,5 × 60



GE 1400 140 × 75,5 × 60



GE 1600 160 × 75,5 × 60



GE 60 L 160 × 75,5 × 120 (60 × 60)



GE 60 P 160 × 75,5 × 120 (60 × 60)



GEV 60 L 160 × 75,5 × 120 (60 × 60)



GEV 60 P 160 × 75,5 × 120 (60 × 60)

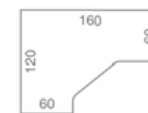

GE 2005 L 160 × 75,5 × 120 (80 × 60)



GE 2005 P 160 × 75,5 × 120 (60 × 80)



GE 1800 L 180 × 75,5 × 120 (80 × 40)



GE 1800 P 180 × 75,5 × 120 (40 × 80)



PRACOVNÉ STOLY

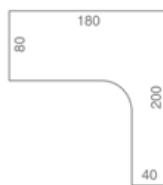

GE 1800 H L 180 × 75,5 × 200 (80 × 40)



GE 1800 H P 180 × 75,5 × 200 (40 × 80)

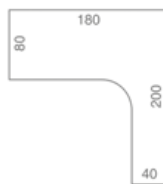

GE 1800 HR L 180 × 75,5 × 200 (80 × 40)



GE 1800 HR P 180 × 75,5 × 200 (40 × 80)

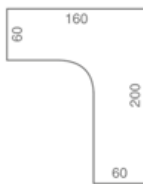

GE 60 H L 160 × 75,5 × 200 (60 × 60)

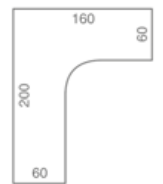

GE 60 H P 160 × 75,5 × 200 (60 × 60)

PRÍDAVNÉ STOLY



GP 1200 1 120 × 75,5 × 80



GP 1200 3 120 × 75,5 × 80



GP 1600 1 160 × 75,5 × 80



GP 1600 3 160 × 75,5 × 80



GP 900 L 80 × _ × 80



GP 900 P 80 × _ × 80



GP 902 L 80 × 75,5 × 80



GP 902 P 80 × 75,5 × 80

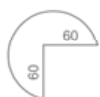
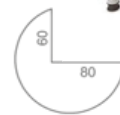
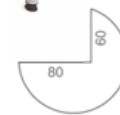

GP 800 80 × _ × 80

GP 21 L $\varnothing 100 \times 75,5 \times (60 \times 60)$ GP 21 P $\varnothing 100 \times 75,5 \times (60 \times 60)$ GP 22 L $\varnothing 120 \times 75,5 \times (80 \times 60)$ GP 22 P $\varnothing 120 \times 75,5 \times (60 \times 80)$ 

GP 160 160 × 75,5 × 60



GP 120 120 × 75,5 × 40



GP 80 80 × 75,5 × 40



GP 60 60 × 75,5 × 40

ROKOVACIE STOLY



GJ 800 80 × 75,5 × 80



GJ 1200 120 × 75,5 × 80



GJ 1400 140 × 75,5 × 80



GJ 1600 160 × 75,5 × 80



GJ 1800 180 × 75,5 × 80



GJ 200 200 × 75,5 × 110

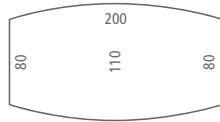

GATE – TECHNICKÝ POPIS

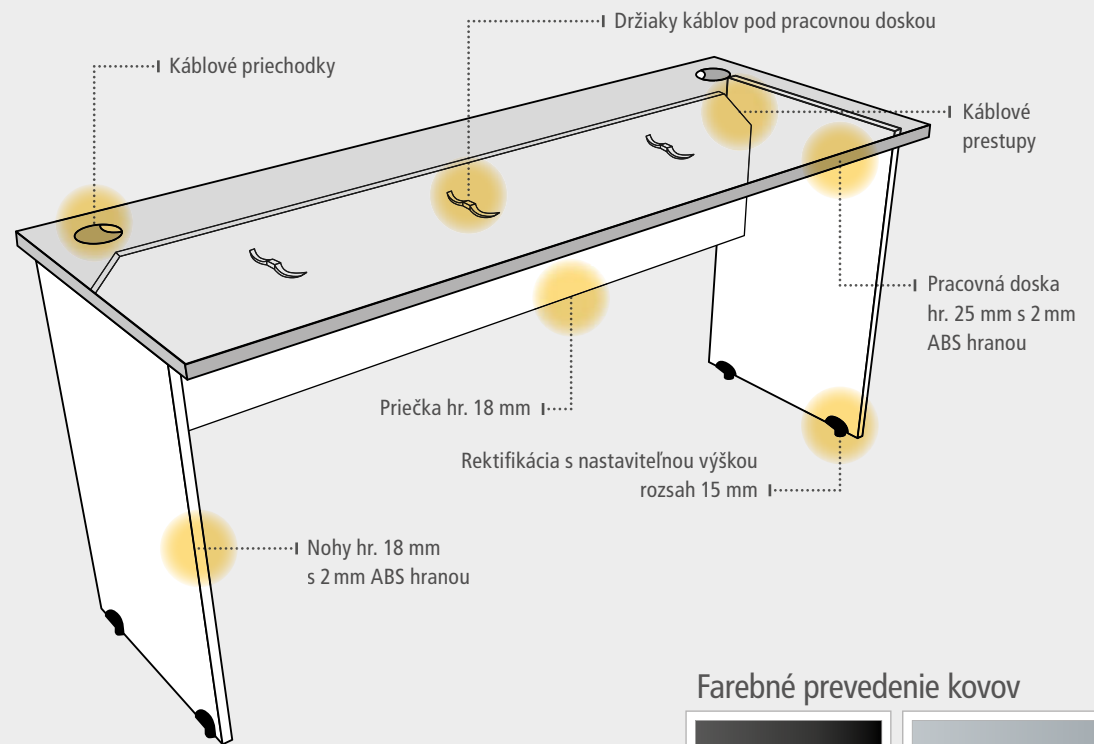

Farebné prevedenie kovov



Čierna RAL 9005

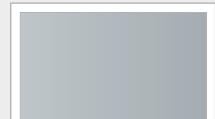

Sivá RAL 9006

Rozmery sú uvedené v cm v poradí šírka × výška × hĺbka

Čisté línie a jednoduchá konštrukcia.

Pracovné dosky

Pracovné dosky stolov radu HOBIS Uni tvoria jednoduché rovné línie. Na zabezpečenie maximálneho komfortu sú v ponuke aj rohové pracovné stoly s ergonomicky tvarovanými doskami, ktoré zodpovedajú norme ČSN EN 527-1.

Pracovná doska stola má hrúbku 25 mm s 2 mm ABS hranou, ktorá pomáha chrániť stoly pred poškodením. O káble od PC, alebo stolovej lampy sa postará praktická priechodka, ktorá káble jednoducho zvedie pod dosku, kde sa zachytia o jednoducho skonštruované držiaky. Budete tak mať istotu, že Vám káble nebudú prekážať v práci.

Konštrukcia stolov spĺňa vysoké nároky na kvalitu a ergonómiu (ČSN EN 527-1) a zodpovedá normám ČSN EN 527-2, ČSN 910001, ČSN 910100, ČSN EN 12521 a ČSN EN 15372.

Podnože

Kovová podnož sa skladá z nôh vyrobených zo štvorhranného profilu 50 × 50 mm a spojovacích dielcov, ktoré majú prierez 40 × 20 mm. Spolu tvoria pevnú, samonosnú podnož.

Nohy sú vybavené výškovou rektifikáciou, ktorá vám v prípade nerovností podlahy umožní dorovnať stôl až o 15 mm. V ponuke stolov Uni sú tiež tzv. zdvojené podnože, kedy jedna podnož tvorí základ pre 2 protiľahlé pracovné miesta. Týmto riešením získate, oproti klasickým dvom stolom, značnú úsporu.

Možnosť veľkorysého rozšírenia pracovnej plochy ponúka tzv. reťazenie. To je kolmé napojenie stolov, pri ktorom vznikne pracovisko tvaru L. V mieste spoja sa nepoužije noha. Vznikne tým väčší vnútorný priestor. Možnosť pripojenia reťaziacich stolov majú stoly US (USD,UJ) 1600 a 1800.

Skryté vedenie kabeláže

Celokovová podnož

Úsporný systém reťazenia

Montáž

Rad HOBIS Uni ponúka celkom 40 prvkov. Veľmi jednoduchá montáž je nepopierateľnou výhodou tohoto stolového radu. Efektivitu dopravy do vašej kancelárie zabezpečujú dodávky jednotlivých dielov stola, ktoré sú bezpečne zabalené. Súčasťou každého balenia je tiež prehľadný návod.

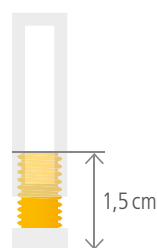

dorovnanie výšky

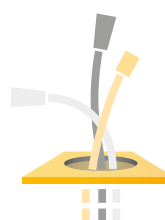

skrytá kabeláž



certifikácia EÚ



5 rokov záruka



jednoduchá montáž



systém reťazenia

- 2 Gate
- 10 Uni
- 18 Cross
- 26 Flex
- 34 Kontajner
- 36 Doplnky
- 40 Motion / Ergo





HOBIS UNI biela – biela

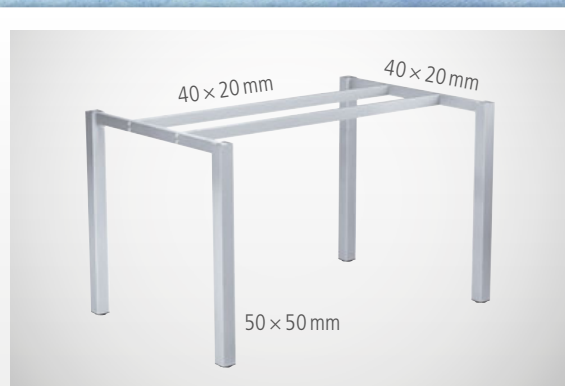

Pevná konštrukcia pracovného stola je vždy zárukou výbornej stability



Zdvojená podnož je základom pre dve protíahlé pracovné miesta



Kolmé reťazenie veľkoryso rozšíri váš pracovný priestor do tvaru L



HOBIS UNI jelša – jelša



Pozdĺžne reťazenie stolov znamená úsporu peňazí a tiež viac miesta pod stolom



Káblovú priechodku môžete nahradiť prípojným modulom bez nutnosti úpravy stola



Ponuku prípojných modulov nájdete v sekcii DOPLNKY na strane 114

PRACOVNÉ STOLY hĺbky 80 cm



US 800 80 × 75,5 × 80



US 800 R 80 × 75,5 × 80



US 1200 120 × 75,5 × 80



US 1200 R 120 × 75,5 × 80



US 1400 140 × 75,5 × 80



US 1400 R 140 × 75,5 × 80



US 1600 160 × 75,5 × 80



US 1600 R 160 × 75,5 × 80



US 1800 180 × 75,5 × 80



US 1800 R 180 × 75,5 × 80



UE 1800 L 180 × 75,5 × 120 (80 × 40)

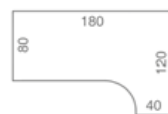

UE 1800 P 180 × 75,5 × 120 (40 × 80)

ZDVOJENÉ PRACOVNÉ STOLY hĺbky 160 cm (2 × 80 cm)



USD 1200 120 × 75,5 × 160



USD 1200 R 120 × 75,5 × 160



USD 1400 140 × 75,5 × 160



USD 1400 R 140 × 75,5 × 160



USD 1600 160 × 75,5 × 160



USD 1600 R 160 × 75,5 × 160



USD 1800 180 × 75,5 × 160



USD 1800 R 180 × 75,5 × 160

PRACOVNÉ STOLY hĺbky 60 cm



UE 800 80 × 75,5 × 60



UE 800 R 80 × 75,5 × 60



UE 1200 120 × 75,5 × 60



UE 1200 R 120 × 75,5 × 60



UE 1400 140 × 75,5 × 60



UE 1400 R 140 × 75,5 × 60



UE 1600 160 × 75,5 × 60



UE 1600 R 160 × 75,5 × 60

Rozmery sú uvedené v cm v poradí šírka × výška × hĺbka

REŤAZIACE STOLY KOLMÉ – ku stolom US (USD, UJ) 1600 a 1800



US 1200 RU 120 × 75,5 × 80



US 1400 RU 140 × 75,5 × 80



US 1600 RU 160 × 75,5 × 80



UE 1200 RU 120 × 75,5 × 60



UE 1400 RU 140 × 75,5 × 60



UE 1600 RU 160 × 75,5 × 60

DOPLNKY UNI

Univerzálny spojovací a vynášací uholník pre stoly hĺ. 60 cm



UL 600 7 × 2,5 × 46

Univerzálny držiak PC



PC BELT 17 × _ × 28

Univerzálny spojovací a vynášací uholník pre stoly hĺ. 80 cm



UL 800 7 × 2,5 × 66

Univerzálny káblový kanál pre stoly 120–180 cm



KUK 120–180 × 9 × 15

UNI – TECHNICKÝ POPIS

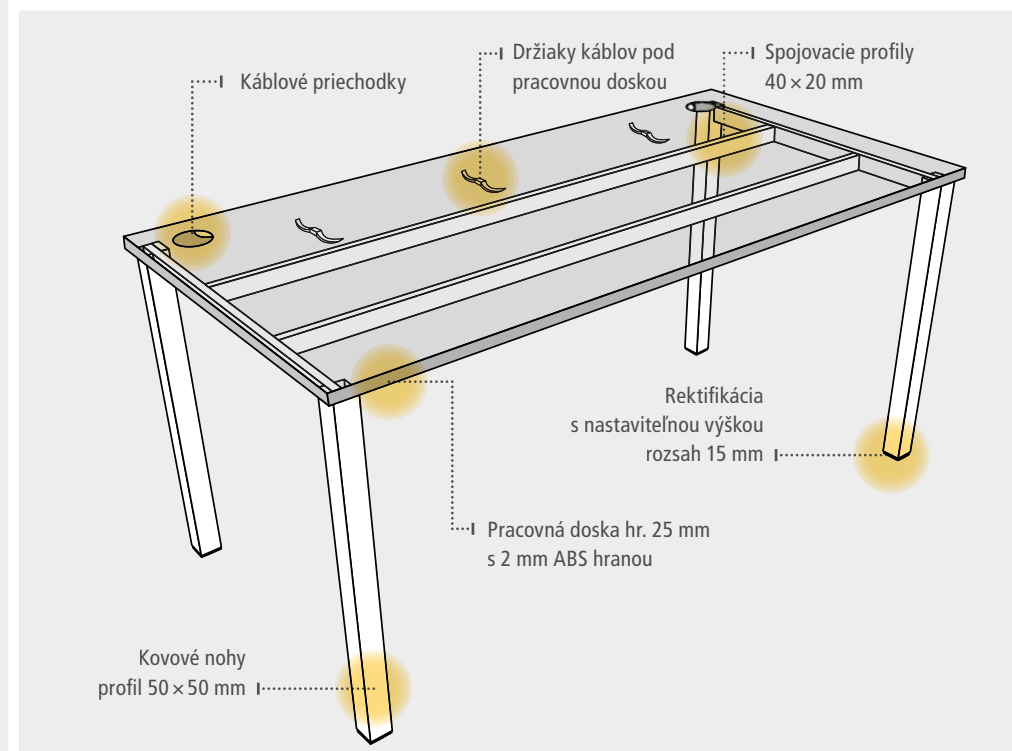

ROKOVACIE STOLY – bez priechodiek



UJ 1400 140 × 75,5 × 80



UJ 1400 R 140 × 75,5 × 80



UJ 1600 160 × 75,5 × 80



UJ 1600 R 160 × 75,5 × 80



UJ 1800 180 × 75,5 × 80



UJ 1800 R 180 × 75,5 × 80

UNI – TECHNICKÝ POPIS POZDĹŽNEHO REŤAZENIA

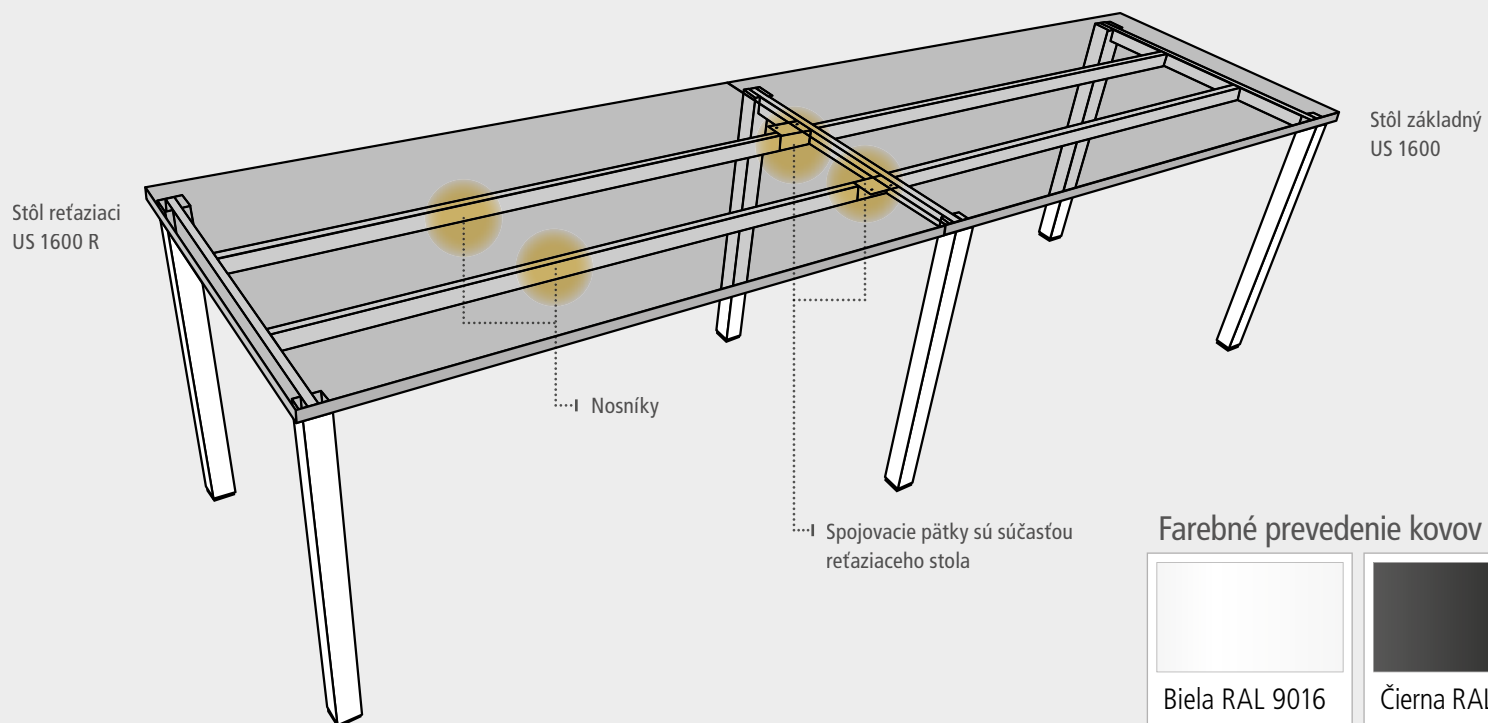

Farebné prevedenie kovov

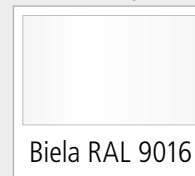

Vysoká odolnosť a praktická využiteľnosť.

Výšková rektifikácia

Kompletne skrytá kabeláž

Kovové nohy v dvoch variantoch

Pracovné dosky

Pracovné dosky stolov radu HOBIS Cross sú tvarované tak, aby ste mohli maximálne využiť plochu dosky a nájsť optimálnu pozíciu pre monitor svojho počítača. Na zaistenie čo najvyššieho komfortu sú v ponuke aj rohové pracovné stoly s ergonomicky tvarovanými doskami, ktoré zodpovedajú norme ČSN EN 527-1. Pracovná doska stola má hrúbku 25 mm a je vybavená 2 mm ABS hranou, ktorá stoly pomáha chrániť pred poškodením. O káble od PC alebo stolovej lampy sa postará praktická priechodka, ktorá káble jednoducho zvedie pod dosku, kde si s nimi poradia šikovne skonštruované držiaky. Budete tak mať istotu, že sa káble nezapletú a nebudú vám prekážať pri práci. Konštrukcia stolov spĺňa vysoké nároky na kvalitu a ergonómiu (ČSN EN 527-1) a zodpovedá tak normám ČSN EN 527-2, ČSN 910001, ČSN 910100, ČSN EN 12521 a ČSN EN 15372.

Podnožie

Moderné kovové nohy vás oslovia moderným dizajnom a funkčnosťou. Káble vášho počítača a ďalšej elektroniky, zvedené pod pracovnú dosku, šikovne ukryje plastový kryt nohy, ktorým je možné káble viesť až k podlahe. Samozrejmosťou je rektifikačný systém, ktorý v prípade nerovnej podlahy umožňuje výškové dorovnanie stola až o 1,5 cm. Vaša pracovná plocha tak bude vždy dokonale rovná. Nohy prepája 18 mm hrubá laminovaná drevotriesková doska, ktorá zaisťuje stabilitu stola. Na výber máte dva dizajnovo odlišné typy nôh v dvoch farbách – čiernej a sivej. Plastová výplň je vo farbe antracit.

Montáž

Rad HOBIS Cross ponúka celkom 47 prvkov, ktoré vďaka jednoduchému spojovaciemu systému môžete rôzne kombinovať. Stolovú zostavu si tak môžete poskladať presne podľa svojej potreby a navyše je možné ju kedykoľvek jednoducho doplniť o ďalšie prvky. Spojovací systém je totiž automaticky súčasťou každého prvku. Aby sa zásielka dostala bezpečne až do vašej kancelárie, dodávame stoly demontované v niekoľkých samostatných, bezpečne zabalených balíkoch. Súčasťou každého balenia je tiež prehľadný montážny návod.

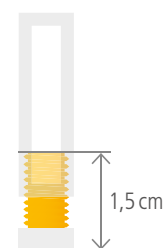

dorovnanie výšky

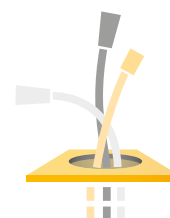

skrytá kabeláž



certifikácia EÚ



5 rokov záruka



jednoduchá montáž

- 2 Gate
- 10 Uni
- 18 Cross
- 26 Flex
- 34 Kontajnerý
- 36 Doplnky
- 40 Motion / Ergo





HOBIS CROSS 100 agát – agát



Rektifikácia slúži na dorovnanie nerovností podlahy až o 1,5 cm – detail nohy RM 200



Podpera dosky umožňuje pripojiť prídavný stôl bez použitia kovovej nohy



Káblovú priechodku môžete nahradiť prípojným modulom bez nutnosti úpravy stola



HOBIS CROSS 200 calvados – sivá



Ponuku prípojných modulov nájdete v sekcii DOPLNKY na strane 114



Ukrytie kabeľáže – detail jednoduchého a originálneho vedenia káblov vnútram nohy

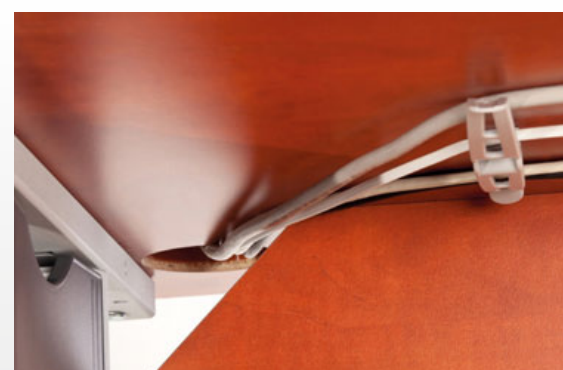

Káblové úchytky zabezpečujú praktické vedenie káblov pod pracovnou doskou

PRACOVNÉ STOLY



CS 800 80 × 75,5 × 80



CS 1200 120 × 75,5 × 80



CS 1400 140 × 75,5 × 80



CS 1600 160 × 75,5 × 80



CS 1800 180 × 75,5 × 80



CE 800 80 × 75,5 × 60



CE 1200 120 × 75,5 × 60



CE 1400 140 × 75,5 × 60



CE 1600 160 × 75,5 × 60



CE 60 L 160 × 75,5 × 120 (60 × 60)

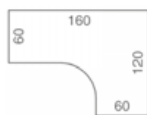

CE 60 P 160 × 75,5 × 120 (60 × 60)

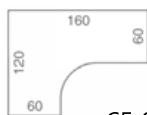

CEV 60 L 160 × 75,5 × 120 (60 × 60)

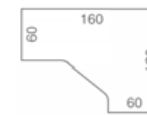

CEV 60 P 160 × 75,5 × 120 (60 × 60)

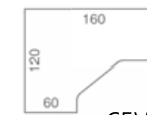

CE 2005 L 160 × 75,5 × 120 (80 × 60)



CE 2005 P 160 × 75,5 × 120 (60 × 80)



CE 1800 L 180 × 75,5 × 120 (80 × 40)

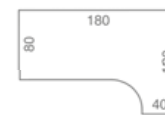

CE 1800 P 180 × 75,5 × 120 (40 × 80)

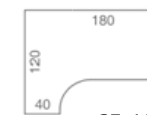

PRACOVNÉ STOLY

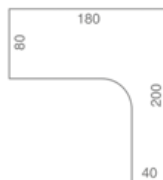

CE 1800 H L 180 × 75,5 × 200 (80 × 40)



CE 1800 H P 180 × 75,5 × 200 (40 × 80)

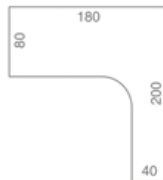

CE 1800 HR L 180 × 75,5 × 200 (80 × 40)



CE 1800 HR P 180 × 75,5 × 200 (40 × 80)

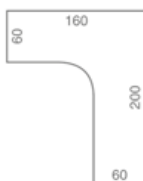

CE 60 H L 160 × 75,5 × 200 (60 × 60)

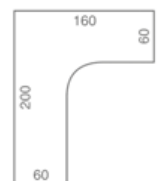

CE 60 H P 160 × 75,5 × 200 (60 × 60)

PRÍDAVNÉ STOLY



CP 1200 1 120 × 75,5 × 80



CP 1200 3 120 × 75,5 × 80



CP 1600 1 160 × 75,5 × 80



CP 1600 3 160 × 75,5 × 80



CP 900 L 80 × _ × 80



CP 900 P 80 × _ × 80



CP 901 L 80 × 75,5 × 80



CP 901 P 80 × 75,5 × 80



CP 800 80 × _ × 80



CP 801 80 × 75,5 × 80



CP 21 L ø100 × 75,5 × (60 × 60)



CP 21 P ø100 × 75,5 × (60 × 60)



CP 22 L ø120 × 75,5 × (80 × 60)



CP 22 P ø120 × 75,5 × (60 × 80)



CP 160 160 × 75,5 × 60



CP 120 120 × 75,5 × 40



CP 80 80 × 75,5 × 40



CP 60 60 × 75,5 × 40

ROKOVACIE STOLY



CJ 800 80 × 75,5 × 80



CJ 1200 120 × 75,5 × 80



CJ 1400 140 × 75,5 × 80



CJ 1600 160 × 75,5 × 80



CJ 1800 180 × 75,5 × 80



CJ 200 200 × 75,5 × 110

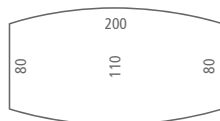

CROSS – TECHNICKÝ POPIS

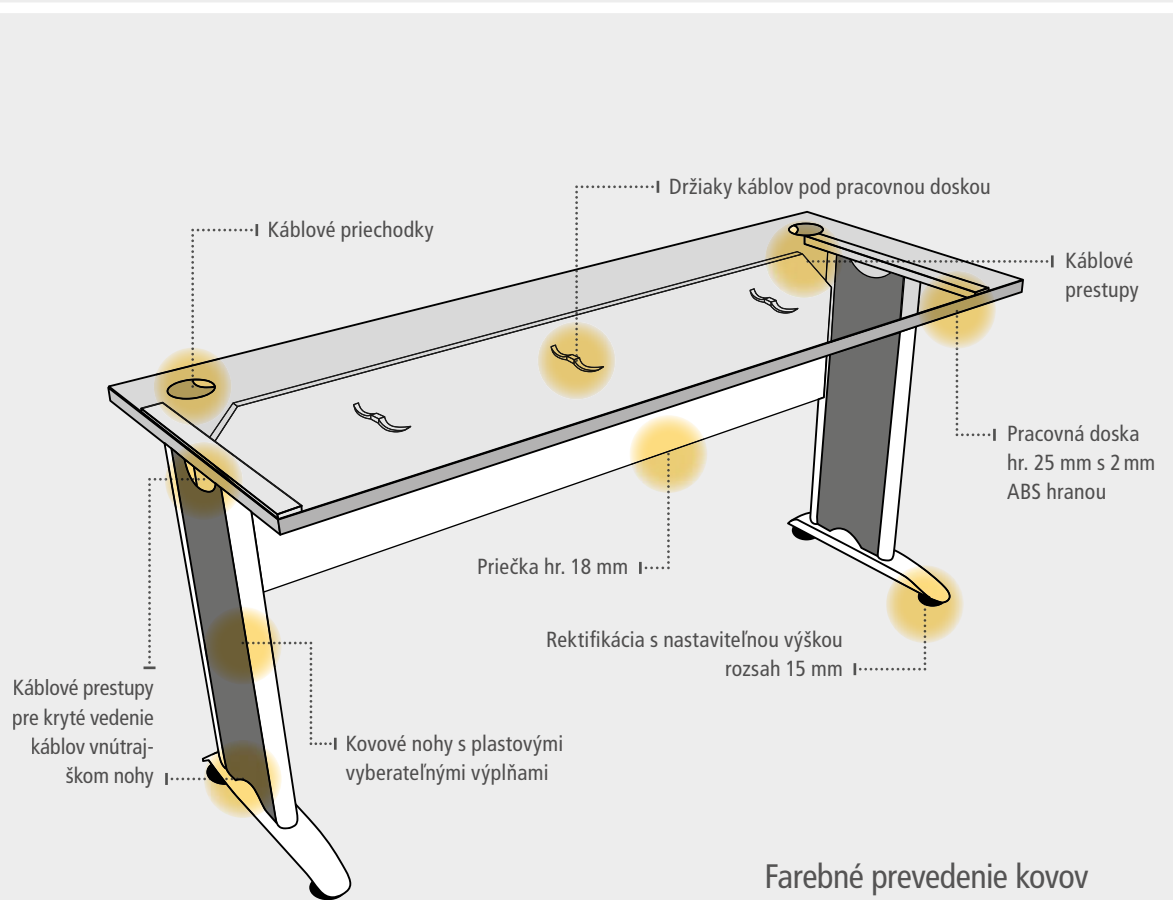

Rad Cross ponúka dva typy podnoží: RM 100, RM 200

Farebné prevedenie kovov



Čierna RAL 9005



Sivá RAL 9006

Elegantný dizajn a originalita technického riešenia.

Výšková rektifikácia

Úsporný systém reťazenia

Kovové nohy v dvoch variantoch

Pracovné dosky

Pracovné dosky stolov radu HOBIS Flex sú tvarované tak, aby ste mohli maximálne využiť plochu dosky a nájsť optimálnu pozíciu pre monitor svojho počítača. Na zaistenie čo najvyššieho komfortu sú v ponuke aj rohové pracovné stoly s ergonomicky tvarovanými doskami, ktoré zodpovedajú norme ČSN EN 527-1.

Pracovná doska stola má hrúbku 25mm a je vybavená 2mm ABS hranou, ktorá stoly pomáha chrániť pred poškodením. O káble od PC alebo stolovej lampy sa postará praktická priechodka, ktorá káble jednoducho zvedie pod dosku. Budete tak mať istotu, že sa káble nezapletú a nebudú vám prekážať pri práci. Konštrukcia stolov spĺňa vysoké nároky na kvalitu a ergonómiu (ČSN EN 527-1) a zodpovedá tak normám ČSN EN 527-2, ČSN 910001, a ČSN 910100, ČSN EN 12521 a ČSN EN 15372.

Podnožie

Moderné kovové nohy vás oslovia súčasným dizajnom a funkčnosťou. Prepojené sú teleskopickým káblovým kanálom, vďaka ktorému je stôl dokonale stabilný aj bez pracovnej dosky. Okrem toho slúži kanál aj ako elegantný úkryt pre vedenie všetkej kabeláže vášho PC, ktorá je potom pod plastovým krytom kovovej nohy zvedená k podlahe. Tento spôsob vychádza v ústrety aktuálnym trendom kompletne skrytej kabeláže. Pri radení pracovných stolov k sebe ponúka rad FLEX prvky s úsporným systémom tzv. reťazenia. Samozrejmosťou je systém rektifikácie, ktorý v prípade nerovnej podlahy umožňuje výškové dorovnanie stola až o 1,5cm. Vaša pracovná plocha tak bude vždy dokonale rovná. Na výber máte dva dizajnovo odlišné typy nôh v dvoch farbách – čiernej a sivej. Plastová výplň je vo farbe antracit.

Montáž

Rad HOBIS Flex ponúka celkom 61 prvkov, ktoré vďaka jednoduchému spojovaciemu systému môžete rôzne kombinovať. Nábytkovú zostavu si tak môžete poskladať presne podľa svojej potreby a navyše je možné ju kedykoľvek jednoducho doplniť o ďalšie prvky. Spojovací systém je totiž automaticky súčasťou každého prvku. Aby sa zásielka dostala bezpečne až do vašej kancelárie, dodávame stoly demontované v niekoľkých samostatných, bezpečne zabalených balíkoch. Súčasťou každého balenia je tiež prehľadný montážny návod.

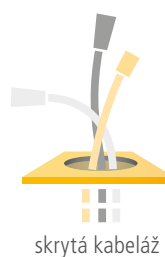
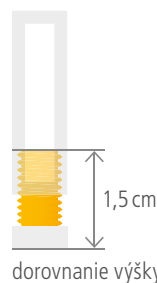

- 2 Gate
- 10 Uni
- 18 Cross
- 26 Flex
- 34 Kontajnerý
- 36 Doplnky
- 40 Motion / Ergo





HOBIS FLEX 200 agát - biela



Rektifikácia slúži na dorovnanie nerovností podlahy až o 1,5 cm – detail nohy RM 200



Káblový kanál poskytuje priestor na vedenie káblov a uloženie elektroinštalácie



Káblovú priechodku môžete nahradiť prípojným modulom bez nutnosti úpravy stola

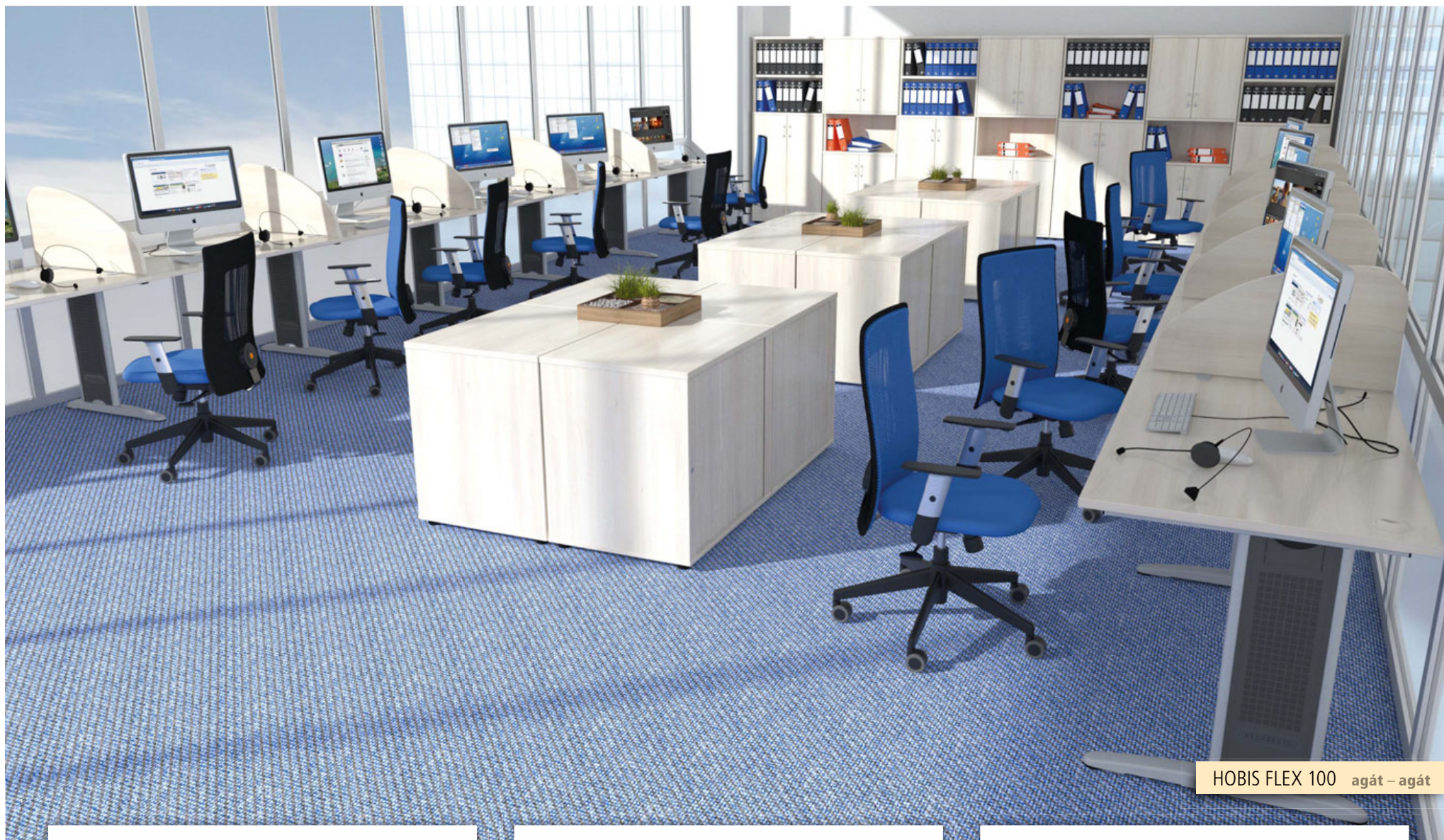

HOBIS FLEX 100 agát - agát



Ponuku prípojných modulov nájdete v sekcii DOPLNKY na strane 114



Reťazenie stolov umožňuje úsporu kovových nôh v zostave



Priebežné vedenie kabeláže pri reťazení stolov

PRACOVNÉ STOLY



FS 800 80 × 75,5 × 80



FS 800 R 80 × 75,5 × 80



FS 1200 120 × 75,5 × 80



FS 1200 R 120 × 75,5 × 80



FS 1400 140 × 75,5 × 80



FS 1400 R 140 × 75,5 × 80



FS 1600 160 × 75,5 × 80



FS 1600 R 160 × 75,5 × 80



FS 1800 180 × 75,5 × 80



FS 1800 R 180 × 75,5 × 80



FE 800 80 × 75,5 × 60



FE 800 R 80 × 75,5 × 60



FE 1200 120 × 75,5 × 60



FE 1200 R 120 × 75,5 × 60



FE 1400 140 × 75,5 × 60



FE 1400 R 140 × 75,5 × 60



FE 1600 160 × 75,5 × 60



FE 1600 R 160 × 75,5 × 60



FE 60 L 160 × 75,5 × 120 (60 × 60)



FE 60 P 160 × 75,5 × 120 (60 × 60)

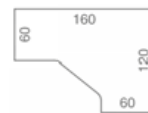

FEV 60 L 160 × 75,5 × 120 (60 × 60)



FEV 60 P 160 × 75,5 × 120 (60 × 60)



FE 2005 L 160 × 75,5 × 120 (80 × 60)

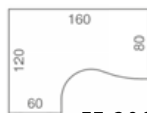

FE 2005 P 160 × 75,5 × 120 (60 × 80)



FE 1800 L 180 × 75,5 × 120 (80 × 40)

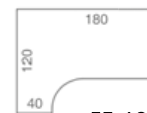

FE 1800 P 180 × 75,5 × 120 (40 × 80)

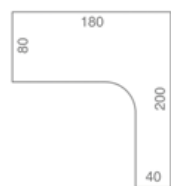

FE 1800 H L 180 × 75,5 × 200 (80 × 40)

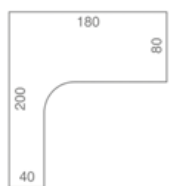

FE 1800 H P 180 × 75,5 × 200 (40 × 80)

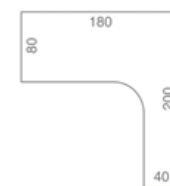

FE 1800 HR L 180 × 75,5 × 200 (80 × 40)

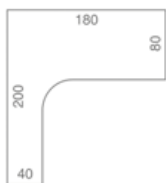

FE 1800 HR P 180 × 75,5 × 200 (40 × 80)

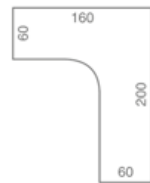

FE 60 H L 160 × 75,5 × 200 (60 × 60)

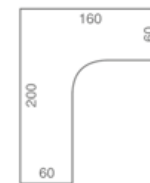

FE 60 H P 160 × 75,5 × 200 (60 × 60)

PRÍDAVNÉ STOLY



FP 1200 1
120 × 75,5 × 80



FP 1200 3
120 × 75,5 × 80



FP 1600 1
160 × 75,5 × 80



FP 1600 3
160 × 75,5 × 80



FP 900 L
80 × _ × 80



FP 900 P
80 × _ × 80



FP 901 L
80 × 75,5 × 80



FP 901 P
80 × 75,5 × 80



FP 800
80 × _ × 80



FP 801
80 × 75,5 × 80



FP 21 L $\varnothing 100 \times 75,5 \times (60 \times 60)$



FP 21 P $\varnothing 100 \times 75,5 \times (60 \times 60)$

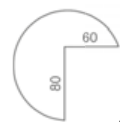

FP 22 L $\varnothing 120 \times 75,5 \times (80 \times 60)$

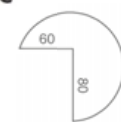

FP 22 P $\varnothing 120 \times 75,5 \times (60 \times 80)$



FP 160 160 × 75,5 × 60



FP 120 120 × 75,5 × 40



FP 80 80 × 75,5 × 40



FP 60 60 × 75,5 × 40



FJ 800 80 × 75,5 × 80



FJ 800 R 80 × 75,5 × 80



FJ 1200 120 × 75,5 × 80



FJ 1200 R 120 × 75,5 × 80



FJ 1400 140 × 75,5 × 80



FJ 1400 R 140 × 75,5 × 80



FJ 1600 160 × 75,5 × 80



FJ 1600 R 160 × 75,5 × 80



FJ 1800 180 × 75,5 × 80



FJ 1800 R 180 × 75,5 × 80



FJ 200 200 × 75,5 × 110

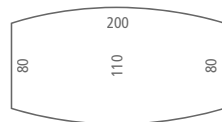

FLEX – TECHNICKÝ POPIS

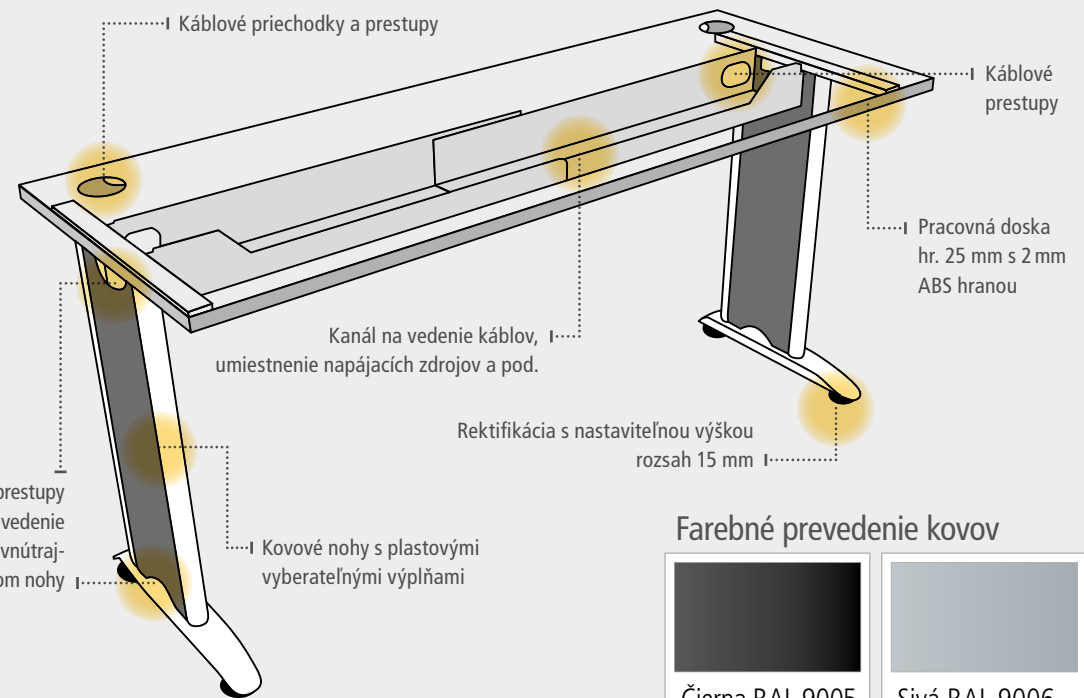

Farebné prevedenie kovov

Čierna RAL 9005	Sivá RAL 9006



RM 100

RM 200

Rad Flex ponúka dva typy podnože: RM 100, RM 200

STOLY KONTAJNERY

Centrálne zamykanie

Systém STOP-CONTROL

Dôkladné olepenie ABS hranami

Všetko uložené a vždy poruke.

Korpus

Základným materiálom korpusov je kvalitná laminovaná drevotriesková doska hrúbky 18 mm. Aby sme zaistili dlhú životnosť, použili sme na horný diel korpusu dosku, ktorej hrúbka je 25 mm. Kvalitnou ochranou proti poškodeniu je tiež 2 mm ABS hrana na hornom aj spodnom dieli korpusu.

Pretože sme si vedomí nárokov na zaistenie bezpečnosti obsahu kontajnerov, vybavili sme väčšinu z nich zámkami s centrálnym uzamykaním. Stačí zamknúť jednu zásuvku a súčasne tak uzamknete aj všetky ostatné. Osadením kontajnera na sokel dorovnáme jeho výšku na úroveň stola a tým zväčšíme pracovnú plochu stolovej zostavy.



Zásuvky

Zásuvky sú z plastu, ktorý je ľahko umývateľný a vhodný pre jednoduchú údržbu. Čielka zásuviek sú vyrobené z kvalitnej drevotrieskovej dosky hrúbky 18 mm a sú tiež vybavené odolnou 2 mm ABS hranou, ktorá garantuje dostatočnú ochranu proti mechanickému aj dynamickému poškodeniu. Praktickou súčasťou vrchnej zásuvky je prehľadný organizér a priestorovo deliace priečky. Vaše perá, ceruzky, sponky a ďalšie kancelárske potreby budú vždy urovnané. Tieto praktické doplnky si môžete dokúpiť aj samostatne.

Vďaka integrovanému systému STOP-CONTROL v pojazdnom mechanizme sa nemusíte báť prevrhnutia kontajnera. Systém zaručí, že pri otvorení jednej zásuvky sa ostatné zásuvky automaticky zablokujú.

Pozor! Pri ekonomickom modeli K 23 systém STOP-CONTROL ani zámok nie je.



centrálny zámok

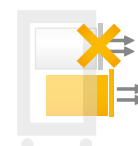

STOP-CONTROL



certifikácia EÚ



5 rokov záruka



jednoduchá montáž



K 22 ZSC 40 × 60 × 60
Spodná zásuvka na závesné zložky



K 22 ZSC 80 40 × 60 × 80
Vrchná doska hĺbky 80 cm

Bez zámku



K 23 40 × 60 × 60
Vrchná doska hĺbky 60 cm

Bez zámku



K 23 80 40 × 60 × 80
Vrchná doska hĺbky 80 cm



K 24 C 40 × 60 × 60
Vrchná doska hĺbky 60 cm



K 24 C 80 40 × 60 × 80
Vrchná doska hĺbky 80 cm

- 2 Gate
- 10 Uni
- 18 Cross
- 26 Flex
- 34 Kontajnery
- 36 Doplnky
- 40 Motion / Ergo



Vyberateľná konštrukcia slúži na uloženie závesných zložiek v kontajneri



2 mm ABS hrana chráni kontajner pred poškodením



Nastaviteľné deliace priehradky sú súčasťou každého kontajnera



K 25 C 40 × 75,5 × 60
Prídavný kontajner ku stolu



K 25 C 80 40 × 75,5 × 80
Vrchná doska hĺbky 80 cm



SK 20 39 × 20 × 52,5
Sokel na dorovnanie výšky kontajnera

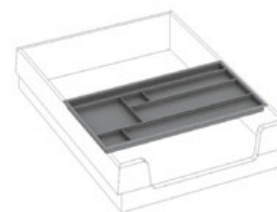

THBN
Organizér pre všetky typy kontajnerov

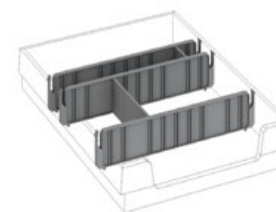

DPN
Deliace priečky



UCO
USN **USH**
Úchytka je možné vyberať z 3 prevedení

STOLY DOPLNKY

Na detailoch záleží.

Praktické a elegantné

Osobité riešenia detailov

Pre všetky stolové rady

Pre všetky stolové rady je pripravená široká ponuka doplnkov, ktoré vám pomôžu dotvoriť charakter pracoviska podľa vašich potrieb a predstáv. Paravány pomôžu s diskretným delením stolov, nadstavby sú vítaným úložným priestorom na pracovnej ploche a prídavné skrine poskytujú nielen úložný priestor, ale aj rozšírenie odkladacej plochy stolovej zostavy.

Všetky doplnky obsahujú spojovacie systémy, ktoré zabezpečia ich uchytenie na správnom mieste.



certifikácia EU



5 rokov záruka



jednoduchá montáž



S výsuvom uložíte klávesnicu pod pracovnú dosku



Výsuvná skriňa poskytuje dostatočný a ľahko prístupný úložný priestor



Uchytenie paravánu na hranu stolovej dosky



Uchytenie paravánu medzi dva stoly



- 2 Gate
- 10 Uni
- 18 Cross
- 26 Flex
- 34 Kontajnerý
- 36 Doplnky
- 40 Motion / Ergo





SP 40 40 40 × 75,5 × 40
Prídavná skriňa k stolu



SP 80 40 80 × 75,5 × 40
Prídavná skriňa k stolu



SPRZ 80 40 L 80 × 75,5 × 40
Prídavná skriňa k stolu vrátane zámku



SPRZ 80 40 P 80 × 75,5 × 40
Prídavná skriňa k stolu vrátane zámku



SP 80 60 80 × 75,5 × 60
Prídavná skriňa k stolu



SPRZ 80 60 L 80 × 75,5 × 60
Prídavná skriňa k stolu vrátane zámku



SPRZ 80 60 P 80 × 75,5 × 60
Prídavná skriňa k stolu vrátane zámku



SPKZ 80 60 L 80 × 75,5 × 60
Prídavná skriňa k stolu vrátane centrálneho zámku



SPKZ 80 60 P 80 × 75,5 × 60
Prídavná skriňa k stolu vrátane centrálneho zámku



SPVZ 3 L 40 × 117,7 × 80
Vrátane zámku



SPVZ 3 P 40 × 117,7 × 80
Vrátane zámku



JD 200 200 × 110
Doska sud 200



JD 60 ø 60
Doska kruh



SPP 14 × 0,2 × 5,5
Spojovací montážny plech



SPD 3,5 × 3,5 × 2,5
Spojovací plastový trojuholník



CNK 525 450
ø 45 × 52,5
Centrálna noha



CNK 670 450
ø 45 × 67
Centrálna noha



CNK 730 250
ø 25 × 73
Centrálna noha



CNK 730 450
ø 45 × 73
Centrálna noha



CNK 730 600
ø 60 × 73
Centrálna noha



CNO 730 700
70 × 73
Centrálna noha



RK 14
ø 6 × 72–74,5
Tubusová noha guľatá

STOLOVÉ PARAVÁNY

Uchytenie medzi dva stoly



PA 800 S 75 × 40
PA 1200 S 115 × 40
PA 1400 S 135 × 40
PA 1600 S 155 × 40
PA 1800 S 175 × 40

STOLOVÉ PARAVÁNY

Uchytenie na hranu stola



PA 800 H 75 × 40
PA 1200 H 115 × 40
PA 1400 H 135 × 40
PA 1600 H 155 × 40
PA 1800 H 175 × 40

STOLOVÉ NADSTAVBY



NA 800 80 × 30 × 24
NA 1200 120 × 30 × 24

STOLOVÉ NADSTAVBY



NA 1400 140 × 30 × 24
NA 1600 160 × 30 × 24
NA 1800 180 × 30 × 24



KUK 120–180 × 9 × 15
Univerzálny káblový kanál
pre stoly 120–180 cm



VHS D 70 × 40
Výsuv na klávesnicu lamino



VHS 56 × 8 × 33
Výsuv na klávesnicu plastový



PC BELT 17 × _ × 28



PC HOLDER
šírka 120–275 mm,
výška 370–575 mm



PC MOBIL
26 × 33 × 36

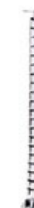

KSV 20
Káblový zvod

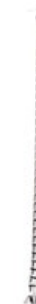

KSV 33
Káblový zvod ku stolom
Motion a Motion Ergo

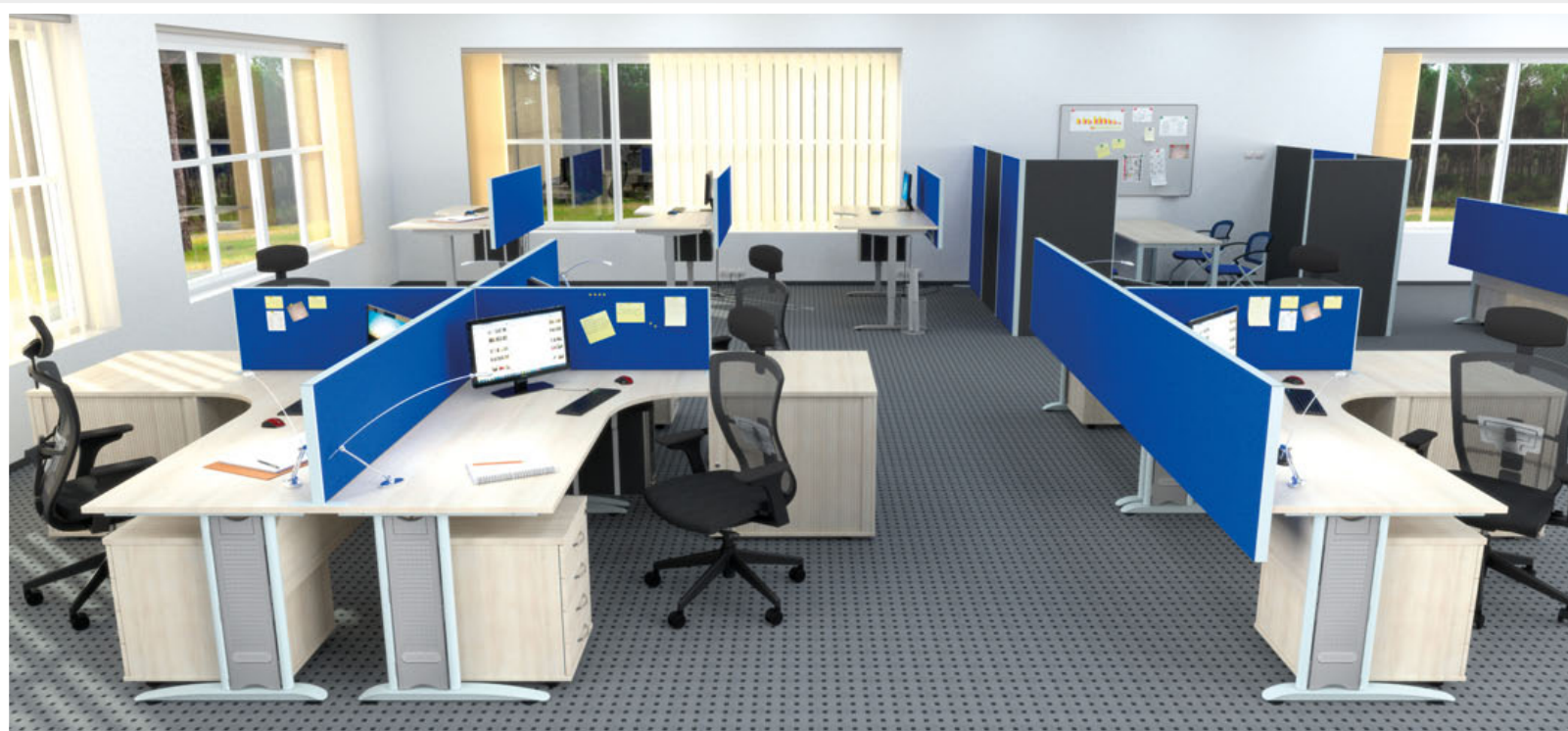

Akustické paravány str. 71
Systém stolových a priečkových paravánov, ktoré znižujú hluk v kancelárii a sú určené pre všetky stoly HOBIS, nájdete ich v samostatnej kapitole.

ELEKTRICKY VÝŠKOVO NASTAVITELNÉ STOLY MOTION ERGO A MOTION



STÔL, PRI KTOROM VÁS CHRÁT NEBOLÍ

V sede sa učíme, študujeme aj pracujeme. Nesprávne a dlhodobé sedenie je v dnešnej dobe civilizácia choroba, na ktorú trpia už deti v školskom veku. Telo a hlavne chrbtica začnú jednostrannému zaťaženiu podliehať. Poloha v sede stláča medzistavcové platničky a časom dochádza k ich degenerácii, často až k bolestnému výhrezu. Výhrez medzistavcovej platničky v bedrovej a krčnej chrbtici,

stavy po operácii chrbtice, skolióza, bolesti hlavy, závraty... Pre návrat do pracovnej činnosti a na zabránenie recidívy zdravotných problémov je potrebné zaistiť pre prácu v kancelárii podmienky. Stôl Motion Ergo a správna stolička sa prispôbia vašej výške a ponosú vašu váhu, čím sa uľaví vašej chrbtici. Problém dlhodobého sedenia vyrieši striedanie sedenia a státia. V stoj zapojíme brušné i chrbtové svaly a odľahčíme tlak na medzistavcové platničky. Môžeme potom pracovať aj v dobe

rekonvalescencie alebo v priebehu liečenia potiaží s chrbticou. Naším hlavným problémom je nedostatok pohybu. Stoly MOTION a MOTION ERGO nám pohyb neumožnia a nevyliečia nás, ale podstatne znížia riziko problémov. Preto stoly MOTION ERGO doporučuje ako prevenciu, či pomoc pre tých, ktorí potiaže s chrbticou majú, popredný odborník na prevenciu a liečbu bolesti chrbta, autor originálnej metódy spirálnej stabilizácie chrbtice,

MUDr. Richard Smíšek.

Pracovné dosky

Pracovná doska stola má hrúbku 25 mm s 2 mm ABS hranou, ktorá pomáha chrániť stoly pred poškodením. O káble od PC, alebo stolovej lampy sa postará praktická priechodka, ktorá káble jednoducho zvedie pod dosku, kde si s nimi poradia jednoducho skonštruované držiaky. Budete tak mať istotu, že Vám káble nebudú prekážať v práci.

Pod pracovnou doskou máte po ruke umiestnený ovládací panel, ktorý si podľa potreby dáte na ľavú, alebo pravú stranu. Na výber máte jednoduchý ovládač alebo pamäťový ovládač s displejom.

Podnožie

Celokovovú samonosnú podnož tvoria teleskopické nohy z dvoch (zdvih 705–1205 mm) alebo troch (zdvih 605–1295 mm) dielcov.

Ďalšiu časť tvorí káblový rozvod s elektromotorom, radiacou jednotkou a prevodovými tyčami.

Montáž

Efektivitu dopravy do vašej kancelárie zabezpečujú dodávky jednotlivých dielov stola, ktoré sú bezpečne zabalené.

Odbornú montáž vám zabezpečia kvalifikovaní predajcovia. Pre prípad montáže vlastnými silami je súčasťou každého balenia prehľadný návod, alebo si pozrite videomontáž a nastavenia stola na:

<http://nastavitelnestoly.sk/sk/video>



Elektricky výškovo nastaviteľné stoly MOTION ERGO a MOTION spĺňajú vysoké nároky na ergonómiu a kvalitu. Sú v súlade s normami ČSN EN 527-1, ČSN EN 527-2, ČSN EN 15372 a ČSN 910001.



certifikácia EU



5 rokov záruka



jednoduchá montáž



nosnosť 100 kg

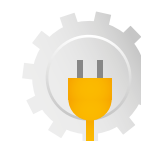

elektrický pohon

- 2 Gate
- 10 Uni
- 18 Cross
- 26 Flex
- 34 Kontajnery
- 36 Doplnky
- 40 Motion / Ergo



MOTION ERGO



„Originálny tvar pracovnej dosky a zdvíhací mechanizmus stolov MOTION Ergo umožňuje nastavenie správneho sedenia a podstatne znižuje riziko preťaženia chrbtice a následných obťaží.“

Nesprávne sedenie spôsobuje výhrez medzistavcovej platničky v bedrovej a krčnej chrbtici, skoliózu, bolesti hlavy, závraty a chronickú bolesť chrbta.

Zdvíhací mechanizmus stolov MOTION Ergo vám umožní nastavenie správnej výšky pracovnej dosky voči vašej výške, čo je nevyhnutnou podmienkou pre správne sedenie. Vďaka výrezu v pracovnej doske dostanú vaše ramená podporu, čím sa uľaví trapézovým svalom a umožní relaxácia šije.

Sed je neprirodzenou polohou človeka. Stoly MOTION Ergo vám umožnia vykonať vitálnu zmenu a pokračovať v práci v stoji. Ramená zostávajú podopreté a oproti sedeniu dochádza k narovnaniu nôh. Celkovo sa zlepší krvný obeh a určite sa budete cítiť lepšie.



Pokiaľ Vám nevyhovuje tvarovaná pracovná doska, stoly MOTION vám ponúkajú štandardnú rovnú pracovnú dosku.

Hlavné výhody: prispôsobenie výšky stola vašej postave a možnosť práce v stoji zostávajú. Jednoducho, stlačením tlačidla si stôl nastavíte podľa svojej momentálnej potreby.



HOBIS MOTION nie je nedosiahnuteľným luxusom, ale dostupným, efektívnym a ergonomickým pomocníkom vo vašej kancelárii.



MOTION



DVOJSEGMENTOVÁ PODNOŽ

MOTION ERGO

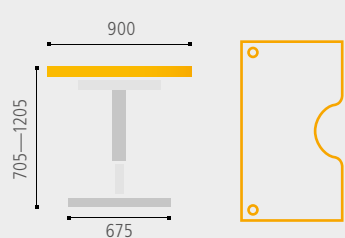

So základným ovládačom
S pamäťovým ovládačom



MSE 2 1200
MSE 2M 1200



MSE 2 1400
MSE 2M 1400



MSE 2 1600
MSE 2M 1600



MSE 2 1800
MSE 2M 1800

DVOJSEGMENTOVÁ PODNOŽ

MOTION

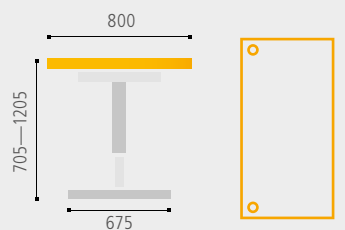

So základným ovládačom
S pamäťovým ovládačom



MS 2 1200
MS 2M 1200



MS 2 1400
MS 2M 1400



MS 2 1600
MS 2M 1600



MS 2 1800
MS 2M 1800

Technické parametre

Nastaviteľná výška (s doskou):

705—1 205 mm

Hmotnosť (s doskou):

49—57 kg

Hrúbka stolovej dosky:

25 mm

Maximálne zaťaženie (nosnosť):

100 kg (pri rovnomernom zaťažení)

Orientačná výška postavy:

140—180 cm

Rýchlosť zdvihu:

25 mm/s

Rozmery balenia (bez dosky):

1 100 × 230 × 250 mm

2 segmenty

3 segmenty

605—1 295 mm

53—61 kg

25 mm

100 kg (pri rovnomernom zaťažení)

125—190 cm

25 mm/s

1 100 × 230 × 250 mm



PC BELT 17 × _ × 28



KSV 33
Káblový zvod
ku stolom Motion
a Motion Ergo



Pamäťový ovládač



Základný ovládač

Farby kovovej konštrukcie

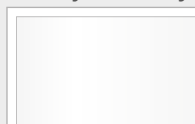

Biela RAL 9016

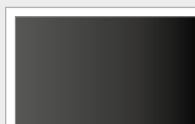

Čierna RAL 9005



Sivá RAL 9006



KUK 120-180 × 9 × 15
Univerzálny káblový kanál
pre stoly 120-180 cm

TROJSEGMENTOVÁ PODNOŽ

MOTION ERGO

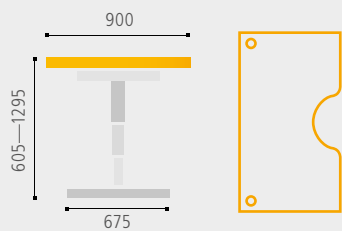

So základným ovládačom
S pamäťovým ovládačom



TROJSEGMENTOVÁ PODNOŽ

MOTION

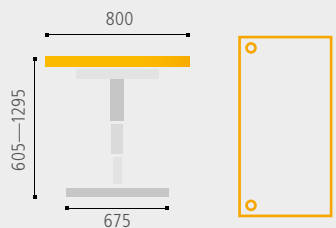

So základným ovládačom
S pamäťovým ovládačom



DVOJSEGMENTOVÁ
PODNOŽ



TROJSEGMENTOVÁ
PODNOŽ



SKRINE STRONG

Korpus

V našej ponuke nájdete korpusy vysoké 76,8, 115,2 alebo 192 cm a široké 40, 80 alebo 120 cm, ich hĺbka je 40 cm. Hlavnou prednosťou skriň Hobis Strong je pevná a robustná konštrukcia korpusov zodpovedajúca norme ČSN EN 14073-2, ČSN EN 14073-3, ČSN EN 14749, ČSN 910001 a ČSN 910100.

Na ich výrobu sme zvolili kvalitnú laminovanú drevozotriekovú dosku, ktorú ponúkame v ôsmich farebných odtieňoch. Vrchná doska aj spodné dno majú hrúbku 25 mm a na prednej strane disponujú 2 mm hranou ABS, vďaka ktorej sa nemusíte báť mechanického poškodenia. Ostatné viditeľné hrany korpusu sú chránené hranou ABS hrúbky 1 mm. Boky korpusov ponúkame v hrúbke 18 mm, chrbát potom 6 mm. Ten je navyše obojstranne pohľadový, takže skrine môžete použiť ako priestorový deliaci prvok. Odolné materiály a kvalitné kovanie pochádzajú výhradne z Európskej únie, dômyselná konštrukcia a presná výroba zaisťujú absolútnu pevnosť skriň Strong.



Vysoká nosnosť políc a pevnosť konštrukcie.

Police

Bezkonkurenčná nosnosť a variabilita – to sú hlavné prednosti políc skriň HOBIS Strong.

Hrúbka samotných políc je 25 mm, čo znamená vynikajúcu nosnosť 80 kg, ktorú máme osvedčenú certifikátom štátnej skúšobne Českej republiky podľa normy ČSN EN 14727 a ČSN 910001.

Základná výška úložného priestoru je prispôbena výške štandardného šanóna. V prípade potreby je možné veľmi jednoducho meniť polohu políc a priestor prispôbiť podľa svojich požiadaviek. Pretože dbáme na bezpečnosť nášho nábytku a vyžadujeme, aby splňal bezpečnostné normy, zabezpečili sme police proti náhodnému vysunutiu. Rovnako police skriň sú olepené odolnou 2mm ABS hranou, ktorá garantuje dostatočnú ochranu proti poškodeniu.

Dvere

Vďaka zapusteniu dverí medzi vrchnú dosku a spodné dno korpusu sme získali účelné a zároveň vizuálne atraktívne riešenie. Ku skriniam Strong môžete vybrať plné aj presklené dvere. Plné dvere sú vybavené 2mm ABS hranou, a tak sa nemusíte báť akéhokoľvek poškodenia.

Pokiaľ si vyberiete presklené dvere, potom záleží len na vás, či si vyberiete sklo zalištované, alebo celosklené dvere. Všetky dvere sú osadené kvalitným kovaním a pántami Blum s doživotnou zárukou. Tiché a plynulé zatváranie zaisťujú tlmice a tlmiace dorazy.

V našej ponuke tiež nájdete roletové skrine, pri ktorých oceníte efektívny vzhľad a spoľahlivý mechanizmus otvárania.

Skrine Strong ponúkame tiež uzamykateľné s jednobodovým alebo dvojbodovým zámkom (str. 54–55)

Skrine je možné postaviť na sokel vysoký 5 cm, výškovo nastaviteľné nohy (3 alebo 5 cm) alebo na dizajnové kovové nohy vysoké 5 cm. Sokel a nohy nie sú súčasťou balenia a je potrebné objednať ich samostatne. Aby sa zásielka dostala bezpečne až do vašej kancelárie, dodávame skrine demontované v niekoľkých samostatných, bezpečne zabalených balíkoch. Súčasťou každého balenia je tiež prehľadný montážny návod, ktorý umožňuje ľahkú a rýchlu montáž.

Tlmice zatvárania dverí

Vysoká pevnosť konštrukcie

Nadštandardná nosnosť políc 80 kg



certifikácia EU 5 rokov záruka jednoduchá montáž nosnosť políc 80 kg možnosť uzamykania



46 Strong
56 Drive



HOBIS STRONG calvados – calvados

STRONG



HOBIS STRONG višňa – višňa



Rektifikácia – pomocou priloženého imbusového kľúča je ľahké vyriešiť nerovnosti podláh

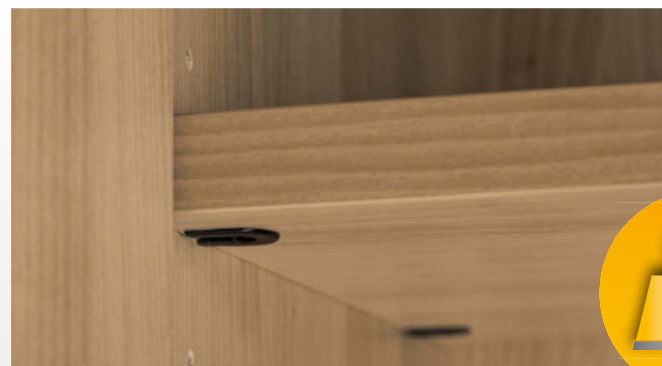

Police hrubé 25 mm a spoľahlivý spojovací systém zaručujú výbornú pevnosť a stabilitu celej skrine

46 Strong
56 Drive

HOBIS STRONG agát – sivá



Tlmič dverí zabezpečuje tiché a pomalé dovieranie dverí



Nadštandardná nosnosť polic 80 kg je doložená certifikátom štátnej skúšobne



STRONG



S 5 80 80 × 192 × 40



S 5 80 00 80 × 192 × 40



S 5 80 01 80 × 192 × 40



S 5 80 61 80 × 192 × 60



S 5 80 03 80 × 192 × 40



S 5 80 04 80 × 192 × 40



S 5 80 05 80 × 192 × 40



S 5 80 06 80 × 192 × 40



S 5 80 07 80 × 192 × 40



S 5 80 08 80 × 192 × 40



S 5 80 09 80 × 192 × 40



S 5 80 10 80 × 192 × 40



S 5 80 11 80 × 192 × 40



S 5 80 12 80 × 192 × 40



SR 5 40 × 192 × 40



SRV 5 80 × 192 × 40



SRV 5 01 L 80 × 192 × 40



SRV 5 01 P 80 × 192 × 40



S 3 80 80 × 115,2 × 40



S 3 80 01 80 × 115,2 × 40



S 3 80 02 80 × 115,2 × 40

SZ 3 80 03 80 × 115,2 × 40
Uzamykatelná vrchná zásuvka a dvere

S 3 80 04 80 × 115,2 × 40



S 3 80 05 80 × 115,2 × 40



SZ 3 80 07 L
80 × 115,2 × 40
Vrátane zámku



SZ 3 80 07 P
80 × 115,2 × 40
Vrátane zámku



S 3 80 08
80 × 115,2 × 40



S 3 80 09
80 × 115,2 × 40



S 3 40
40 × 115,2 × 40



S 3 40 01 L
40 × 115,2 × 40



S 3 40
40 × 115,2 × 40



S 3 40 02 L
40 × 115,2 × 40



S 3 40 02 P
40 × 115,2 × 40



S 3 40 03 L
40 × 115,2 × 40



S 3 40 03 P
40 × 115,2 × 40



SR 3
40 × 115,2 × 40



SRV 3 80 × 115,2 × 40



SRV 3 01 L 80 × 115,2 × 40



SRV 3 01 P 80 × 115,2 × 40



S 2 80
80 × 76,8 × 40



S 2 80 01
80 × 76,8 × 40



S 2 80 02
80 × 76,8 × 40



SZ 2 80 03 L
80 × 76,8 × 40
Vrátane zámku



SZ 2 80 03 P
80 × 76,8 × 40
Vrátane zámku



S 2 80 04
80 × 76,8 × 40



S 2 40
40 × 76,8 × 40



S 2 40 01 L
40 × 76,8 × 40



S 2 40 01 P
40 × 76,8 × 40



S 2 40 02 L
40 × 76,8 × 40



S 2 40 02 P
40 × 76,8 × 40



S 2 40 03 L
40 × 76,8 × 40



S 2 40 03 P
40 × 76,8 × 40



SR 2
40 × 76,8 × 40



SRV 2 80 × 76,8 × 40



SRV 2 01 L 80 × 76,8 × 40



SRV 2 01 P 80 × 76,8 × 40

46 Strong
56 Drive

STRONG

SKRINE

51

STOLY

2



SZ 3 120 01 L
120 × 115,2 × 40
Kovové police



SZ 3 120 01 P
120 × 115,2 × 40
Kovové police



SZ 3 120 02
120 × 115,2 × 40
Kovové police



SZ 2 120 01 L
120 × 76,8 × 40
Kovová polica



SZ 2 120 01 P
120 × 76,8 × 40
Kovová polica



SZ 2 120 02
120 × 76,8 × 40
Kovová polica



S 400 40 × 5 × 36
Sokel ku skriniam 40 cm



S 400 A 37 × 5 × 37
Sokel ku skriniam SR 2, SR 3, SR 5



S 550 58,5 × 5 × 51
Sokel ku skriniam SRV 2, SRV 3, SRV 5



S 800 80 × 5 × 36
Sokel ku skriniam 80 cm



S 800 60 80 × 5 × 56
Sokel ku skriniam S 5 80 61



R 400 A 30
ø 4,7 × (2,7-4,7)
Rektifikácia ku skriniam



R 400 A 50
ø 4,7 × (4,5-6,3)
Rektifikácia ku skriniam



R 400 800 30
ø 4,7 × (2,7-4,7)
Rektifikácia ku skriniam



R 400 800 50
ø 4,7 × (4,5-6,3)
Rektifikácia ku skriniam



NH 400 A 50
6 × (5-6,5) × 6
Rektifikácia ku skriniam



NH 400 800 50
6 × (5-6,5) × 6
Rektifikácia ku skriniam



SRZ 7 140 × 55 × 36
Závesná skriňa vrátane zámku

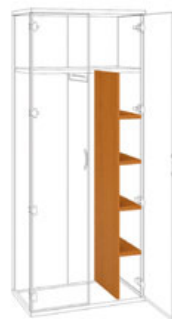

SVS 5 40 18 × 149 × 36
Do skriň S 5 80 01



SVS 5 60 39,2 × 149 × 56
Do skriň S 5 80 61



SVNT 76,2 × 33 × 29
Do všetkých skriň okrem roletových

46 Strong
56 Drive



PS 40 36,2 × 2,5 × 36
Polica



PS 80 76,2 × 2,5 × 36
Polica



PS 80 RC 67 × 2,5 × 34
Polica



PS 80 60 76,2 × 2,5 × 56
Polica



HPS 80 80 × 30 × 30
Závěsná polica



HPS 120 120 × 30 × 30
Závěsná polica

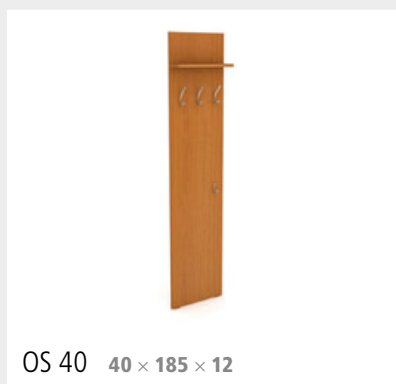

OS 40 40 × 185 × 12

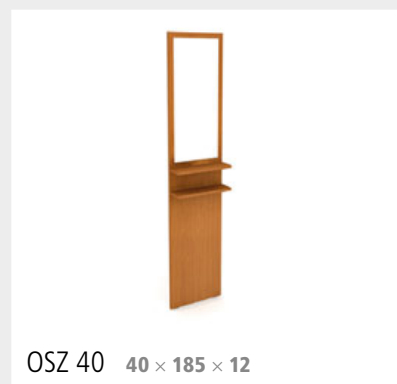

OSZ 40 40 × 185 × 12



KSS
Kotviaca sada



H V
Vešiak veľký

H M
Vešiak malý



USN

UCO

USH

STRONG – TECHNICKÝ POPIS

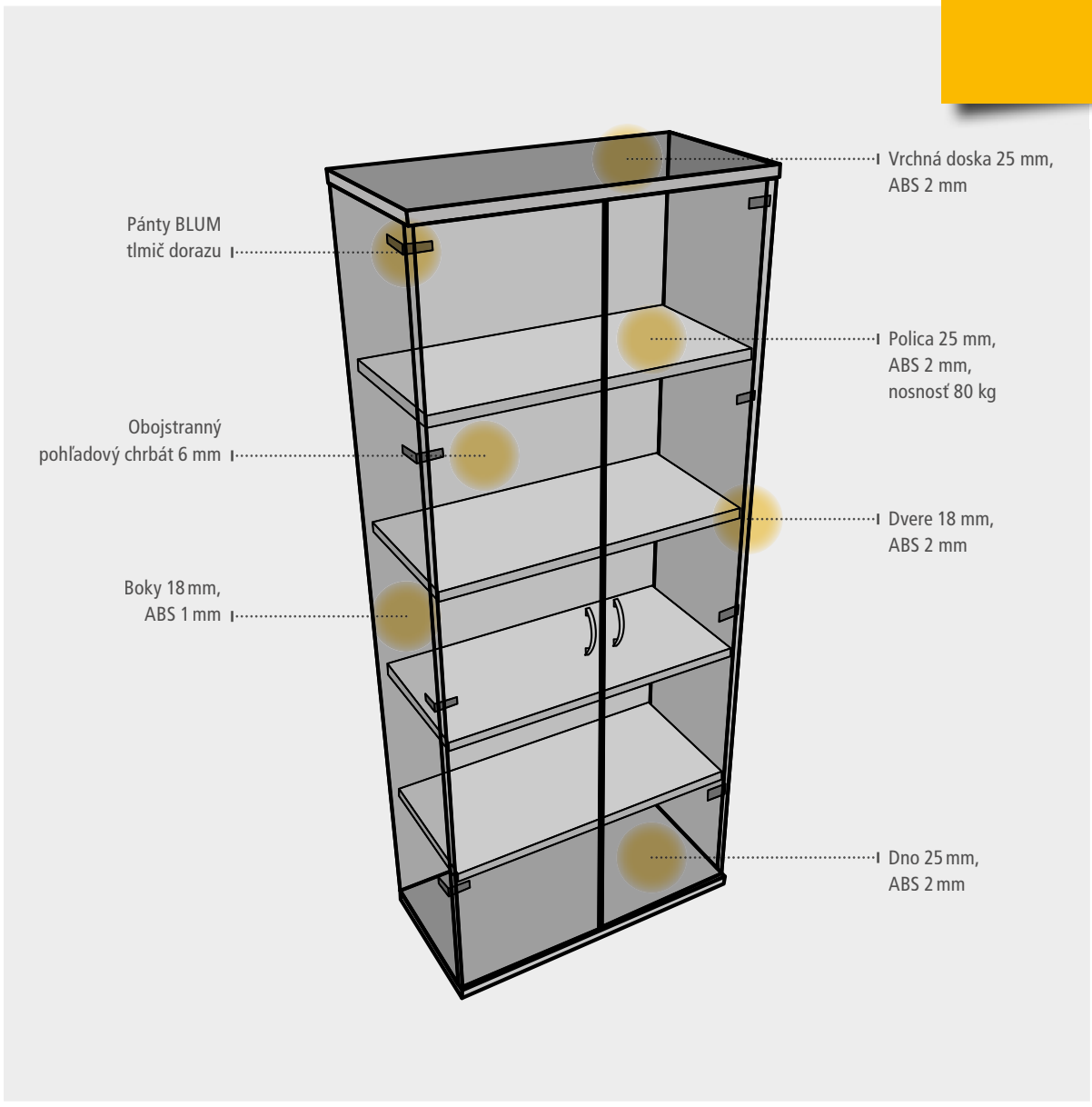

Kovové úchytky si môžete vybrať z troch prevedení – USN, UCO a USH

UZAMYKATEĽNÉ SKRINE **STRONG**

Na základe nariadenia Európskej únie ohľadne požiadaviek na ochranu a zabezpečenie dokumentov obsahujúcich osobné údaje (známe pod skratkou GDPR), rastie dopyt na úložné priestory s možnosťou ich uzamknutia.

Na uzamykateľné skrine radu HOBIS Strong používame nábytkové zámky od nemeckej firmy LEHMANN. Výroba prebieha v Nemecku a zámky sa vyznačujú vysokou kvalitou spracovania v súlade s európskou skúšobnou normou DIN EN 16014.

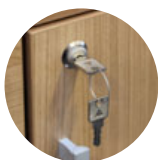

Ku každému zámku dodávame vždy 2 kľúče.

Zámky rozdeľujeme podľa typu zamykania na **jednobodové** a **dvojbodové**.



Jednobodové zamykanie

Zámok je umiestnený k hornému, alebo spodnému okraju dverí, pretože sa zamyká do plechového profilu, ktorý sa montuje na horné či spodné dno skrine. Tento zámok je jednoduchým a ekonomickým splnením požiadavky na zabezpečenie.

Skrine doplnené jednobodovým zámkom majú označenie napr. **SZ 5 80 01**

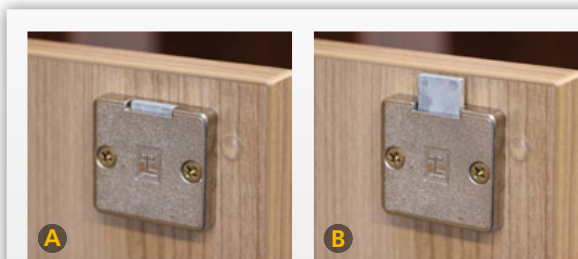

Jednobodový zámok

A odomknutý **B** zamknutý



Dvojbodové zamykanie

Zámok sa zamyká tiahkami do dvoch protikusov (preto dvojbodový) umiestnených na hornom a spodnom dne skrine. Zamykacie tiahla sú do dverí skrine zafrézované a zámok je umiestnený pod madlami dverí. Dvojbodové zámky dodávame len do skriň veľkosti OH 5 (výška 192 cm). Skrine s dvojbodovým zámkom majú označenie napr. **SZR 5 80 01**

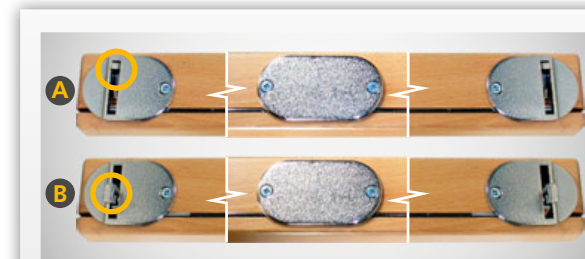

Dvojbodový zámok so zafrézovanými tiahkami

A odomknutý **B** zamknutý

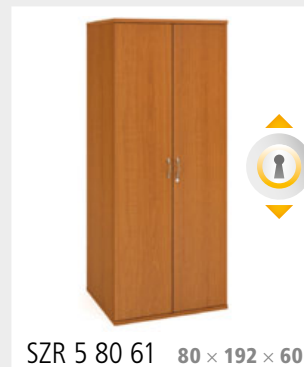
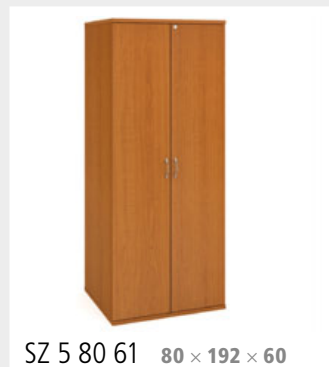
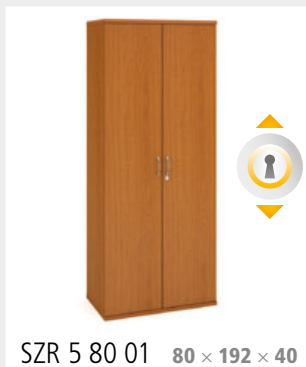
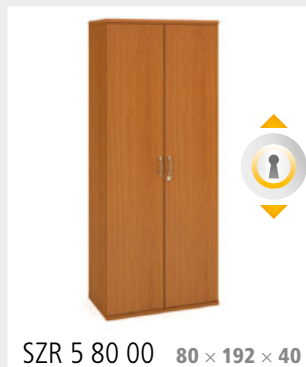



SZ 5 80 10 80 × 192 × 40
Sklenené dvere bez zámku



SZ 5 80 11 80 × 192 × 40
Sklenené dvere bez zámku



SZ 5 80 12 80 × 192 × 40
Sklenené dvere bez zámku



SZ 3 80 01
80 × 115,2 × 40



SZ 3 80 02
80 × 115,2 × 40



SZ 3 80 03
80 × 115,2 × 40
Uzamykatelná vrchná zásuvka
a dvere



SZ 3 80 04 46 Strong
80 × 115,2 × 40 56 Drive



SZ 3 80 05
80 × 115,2 × 40



SZ 3 80 07 L
80 × 115,2 × 40



SZ 3 80 07 P
80 × 115,2 × 40



SZ 2 80 01
80 × 76,8 × 40



SZ 2 80 02
80 × 76,8 × 40



SZ 2 80 03 L
80 × 76,8 × 40



SZ 2 80 03 P
80 × 76,8 × 40



SZ 3 120 01 L
120 × 115,2 × 40
Kovové police



SZ 3 120 01 P
120 × 115,2 × 40
Kovové police



SZ 3 120 02
120 × 115,2 × 40
Kovové police



SZ 2 120 01 L
120 × 76,8 × 40
Kovová policia



SZ 2 120 01 P
120 × 76,8 × 40
Kovová policia



SZ 2 120 02
120 × 76,8 × 40
Kovová policia



SZ 3 40 01 L
40 × 115,2 × 40



SZ 3 40 01 P
40 × 115,2 × 40



SZ 3 40 02 L
40 × 115,2 × 40



SZ 3 40 02 P
40 × 115,2 × 40



SZ 2 40 01 L
40 × 76,8 × 40



SZ 2 40 01 P
40 × 76,8 × 40



SZ 2 40 02 L
40 × 76,8 × 40



SZ 2 40 02 P
40 × 76,8 × 40

Dôraz na funkčnosť a cenu.

SKRINE DRIVE

Skrine Drive

Skrine radu HOBIS Drive sme navrhovali tak, aby sme vyšli čo najviac v ústrety požiadavkám na kvalitu a variabilitu úložného priestoru, s dôrazom na obstarávacie náklady.

Materiál na výrobu skrií pochádza výlučne z Európskej únie, takže aj preto máme dokonalú záruku jeho kvality.

Korpus

V našej ponuke nájdete skriňové moduly s výškou 185 cm, 111 cm alebo 74 cm a šírky 80 cm alebo 40 cm. Hĺbka všetkých modelov skriňového radu Drive je 40 cm (42 cm s dverami). Chrbát, vyrobený zo 6 mm hrubých dosák MDF, je obojstranne pohľadový, takže skrine môžete použiť ako priestorový deliaci prvok. Pevná konštrukcia spĺňa požiadavky noriem ČSN EN 14073-2, ČSN EN 14073-3, ČSN 910001 a ČSN 910100.



Police

Vďaka polohovateľným 18 mm hrubým policiam je možné priestor prispôbiť podľa vašich predstáv. Základná výška úložného priestoru je prispôbená výške štandardného šanóna. Pretože dbáme na bezpečnosť nášho nábytku a vyžadujeme, aby spĺňal bezpečnostné normy, zabezpečili sme police proti náhodnému vysunutiu.

Dvere

Dvere sú chránené 2mm hranou ABS a osadené kvalitným kovaním, na ktoré výrobca poskytuje doživotnú záruku. Okrem plných a presklených dverí vám ponúkame aj skrine s roletovým systémom. Odolné materiály a kvalitné kovanie pochádzajúce výlučne z Európskej únie, dômyselná konštrukcia a presná výroba sú zárukou vysokej kvality skrií HOBIS Drive.

Pokiaľ sa rozhodnete pre umiestnenie skrií na podlahu, nezabudnite doobjednať rektifikačné nohy, ktoré nie sú štandardnou súčasťou objednávky. Na výber sú nohy s výškou 3 a 5 cm.

Pevné police

Ústretová cena

Pohľadový chrbát

Skrine Drive ponúkame tiež uzamykateľné s jednobodovým alebo dvojbodovým zámkom (str. 62–63).

Montáž

Široká paleta 45 prvkov vám ponúka veľa spôsobov usporiadania, a vy tak máte možnosť prispôbiť si úložné priestory presne podľa svojich potrieb a požiadaviek. Aby sa zásielka dostala bezpečne až do vašej kancelárie, dodávame skrine demontované v niekoľkých samostatných, bezpečne zabalených balíkoch. Súčasťou každého balenia je tiež prehľadný montážny návod.



certifikácia EU



5 rokov záruka



jednoduchá montáž



možnosť uzamknutia



46 Strong
56 Drive



HOBIS DRIVE jelša – jelša



HOBIS DRIVE buk – buk

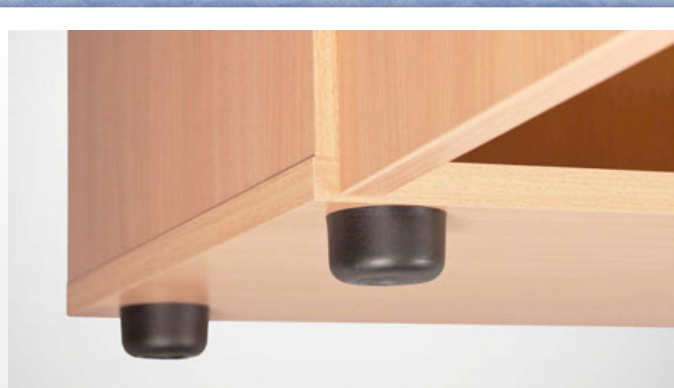

Rektifikácia – pomocou priloženého imbusového kľúča je ľahké vyriešiť nerovnosti podláh

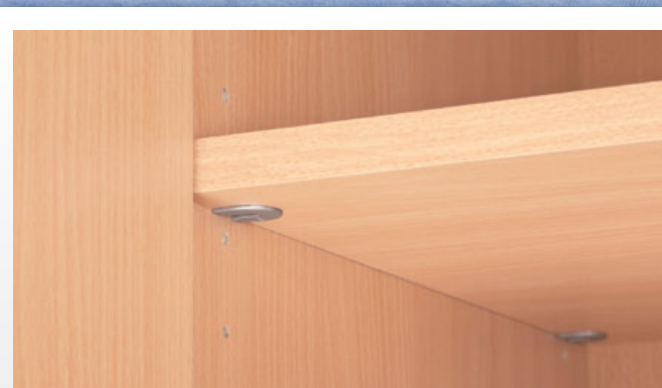

Pevné uchytenie políc zvyšuje bezpečnosť a stabilitu



46 Strong
56 Drive

HOBIS DRIVE čerešňa – čerešňa



Pohľadový chrbát umožňuje použiť skrine v priestore ako deliace steny



Roletové skrine riešia nedostatok miesta pri otváraní dverí

DRIVE



D 5 80 80 × 185 × 40



D 5 80 00 80 × 185 × 42



D 5 80 01 80 × 185 × 42



D 5 80 03 80 × 185 × 42



D 5 80 04 80 × 185 × 42



D 5 80 05 80 × 185 × 42



D 5 80 06 80 × 185 × 42



D 5 80 07 80 × 185 × 42



D 5 80 08 80 × 185 × 42



D 5 80 09 80 × 185 × 42



D 3 80 80 × 111 × 40



D 3 80 01 80 × 111 × 42



D 3 80 02 80 × 111 × 42



D 3 80 04 80 × 111 × 42



D 3 80 05 80 × 111 × 42



D 3 40 40 × 111 × 40

D 3 40 01
40 × 111 × 42D 3 40 02
40 × 111 × 42DZ 3 80 07L
80 × 111 × 40DZ 3 80 07P
80 × 111 × 40

DRV 3 80 × 111 × 40



DR 3L 40 × 111 × 40



DR 3 P 40 × 111 × 40



D 2 80 80 × 74 × 40



D 2 80 01 80 × 74 × 42



D 2 80 02 80 × 74 × 42

DZ 2 80 03 L
80 × 74 × 40DZ 2 80 03 P
80 × 74 × 40

D 2 40 40 × 74 × 40



D 2 40 C



D 2 40 02 40 × 74 × 42



DRV 2 80 × 74 × 40



DR 2 L 40 × 74 × 40



DR 2 P 40 × 74 × 40

DVS 5 40 18 × 144 × 38
Do skrine D 5 80 01DVNT 76 × 33 × 31
Do skrine š. 80 cm mimo roletových46 Strong
56 DriveP 40 D
36 × 1,8 × 38P 40 P D
36 × 1,8 × 38P 80 D
76 × 1,8 × 38P 80 P D
76 × 1,8 × 38

DRIVE – TECHNICKÝ POPIS

R 400 800 30
ø4,7 × (2,7–4,7)R 400 800 50
ø4,7 × (4,5–6,3)R 400 A 30
ø4,7 × (2,7–4,7)R 400 A 50
ø4,7 × (4,5–6,3)

USN

UCO

USH

Kovové úchytky si môžete vybrať z troch prevedení –
USN, UCO a USH

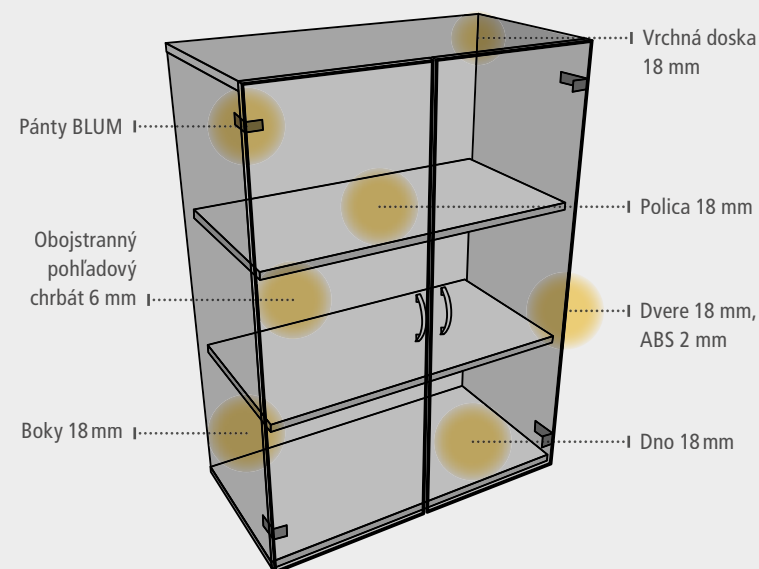

UZAMYKATEĽNÉ SKRINE **DRIVE**

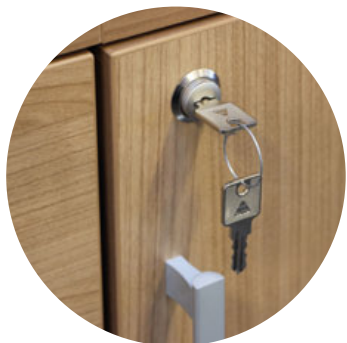

DRIVE

Na základe nariadenia Európskej únie ohľadne požiadaviek na ochranu a zabezpečenie dokumentov obsahujúcich osobné údaje (známe pod skratkou GDPR), rastie dopyt na úložné priestory s možnosťou ich uzamknutia.

Na uzamykateľné skrine radu HOBIS Drive používame nábytkové zámky od nemeckej firmy LEHMANN. Výroba prebieha v Nemecku a zámky sa vyznačujú vysokou kvalitou spracovania v súlade s európskou skúšobnou normou DIN EN 16014.

Ku každému zámku dodávame vždy 2 kľúče.

Zámky rozdeľujeme podľa typu zamykania na **jednobodové** a **dvojbodové**.



Jednobodové zamykanie

Zámok je umiestnený k hornému, alebo spodnému okraju dverí, pretože sa zamyká do plechového profilu, ktorý sa montuje na horné či spodné dno skrine. Tento zámok je jednoduchým a ekonomickým splnením požiadavky na zabezpečenie.

Skrine doplnené jednobodovým zámkom majú označenie napr. **DZ 5 80 01**

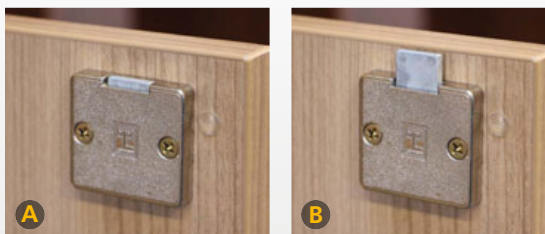

Jednobodový zámok

A odomknutý **B** zamknutý



Dvojbodové zamykanie

Ide o zložitejší mechanizmus, kedy sa zámok sa zamyká tiahkami do dvoch protikusov (preto dvojbodový) umiestnených na hornom a spodnom dne skrine. Zamykacie tiahla sú do dverí skrine zafrézované a zámok je umiestnený pod madlami dverí.

Dvojbodové zámky dodávame len do skriň veľkosti OH 5 (výška 185 cm).

Skrine s dvojbodovým zámkom majú označenie napr. **DZR 5 80 01**

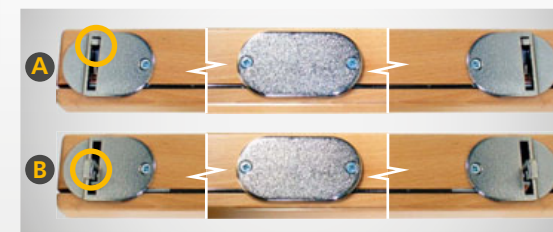

Dvojbodový zámok so zafrézovanými tiahkami

A odomknutý **B** zamknutý



DZ 5 80 00 80 × 185 × 42



DZR 5 80 00 80 × 185 × 42



DZ 5 80 01 80 × 185 × 42



DZR 5 80 01 80 × 185 × 42



DZ 5 80 03 80 × 185 × 42



DZ 5 80 04 80 × 185 × 42



DZ 5 80 05 80 × 185 × 42



DZ 5 80 06 80 × 185 × 42



DZ 5 80 07 80 × 185 × 42
Sklenené dvere bez zámku



DZ 5 80 08 80 × 185 × 42
Sklenené dvere bez zámku



DZ 5 80 09 80 × 185 × 42
Sklenené dvere bez zámku



DZ 3 80 01 80 × 111 × 42



DZ 3 80 02 80 × 111 × 42



DZ 3 80 07 L 80 × 111 × 42



DZ 3 80 07 P 80 × 111 × 42



DZ 3 40 01 40 × 111 × 42



DZ 2 80 01 80 × 74 × 42



DZ 2 80 03 L 80 × 74 × 42



DZ 2 80 03 P 80 × 74 × 42



DZ 2 40 01 40 × 74 × 42

46 Strong
56 Drive

DRIVE

SKRINE

63

STOLY

2

KUCHYNE

Spodné skrine

Výšku spodných skriň ponúkame v jednotnej výške 85 cm (vrátane pracovnej dosky) a vyberať si môžete medzi modulmi širokými 30 a 60 cm. Základným materiálom korpusov je kvalitná laminovaná drevo-triesková doska hrúbky 18 mm, chrbát je vyrobený z 3 mm bieleho sololaku. 28 mm hrubá pracovná doska zaručuje vysokú odolnosť.

Výhodou radu HOBIS kuchyne je jeho variabilita. Podľa dispozície priestoru môžete z našej ponuky jednoducho poskladať vybavenie celej kuchyne. Vyberať tak môžete napríklad skriňu so vstavanou chladničkou, skriňu pod drez či skriňu s jednou alebo piatimi zásuvkami. Možnosť rohových zostáv zaistí rohová skriňa. Nohy kuchyne môžete zakryť soklom.



*Príjemné zázemie
pre chvíle odpočinku
a krátkeho občerstvenia.*

Vrchné skrinky

V ponuke vrchných kuchynských skriniek nájdete dva varianty šírky korpusov. Na výber máte moduly široké 30 a 60 cm, oba vo výške 60 cm. Samozrejmosťou je vrchná rohová skrinka, alebo skrinka nad digestor, ktorá ako jediná má výšku 37 cm. Základným materiálom korpusov je kvalitná laminovaná drevo-triesková doska hrúbky 18 mm, chrbát je vyrobený zo 6 mm hrubej lakovanej MDF dosky. Prírodzene dbáme na bezpečnosť a jednoduchosť prichytenia skriniek na stenu, a preto sú súčasťou vrchných skriniek aj kvalitné závesy s reguláciou.

Pracovné dosky

Ponuku tvoria pracovné dosky rovné a rohové. Sú dodávané zároveň s krycou lištou, ktorá zabraňuje zatekaniu vody za pracovnú dosku. Objednávať ich, rovnako ako spodné sokle, musíte samostatne. Potrebujete k pracovnej doske nerezový drez, pákovú batériu alebo kovový držiak na mikrovlnku? To, aj celý rad kuchynského príslušenstva nájdete v našej ponuke. Všetko samozrejme môžete objednávať samostatne.

Stoly

Kuchynské linky

Solitérne kuchynky

Dekory

Korpusy skriň kuchynských liniek sú vždy v sivej farbe. Dvere a čelá zásuviek sú na výber podľa vzorkovníku HOBIS na str. 1. Pracovné dosky ponúkame v dekore svetlý betón.

Solitérne kuchynky KU dodávame vo všetkých dekoro-
ch podľa vzorkovníka HOBIS na str. 1, len pracovná doska je vždy v dekore svetlý betón.

Stoly

Komfortné stolovanie zaručia naše jedálenské stoly v rozmeroch 80 x 80 cm alebo 120 x 80 cm.

Montáž

Aby sa zásielka dostala bezpečne až do vašej kancelárie, dodávame kuchyne demontované v niekoľkých bezpečne zabalených balíkoch. Súčasťou každého balenia je tiež prehľadný montážny návod, ktorý umožňuje ľahkú a rýchlu montáž.



certifikácia EÚ



5 rokov záruka



jednoduchá montáž



STOLY

2

SKRINE

46

KUCHYNE

65



HOBIS KUCHYNE čerešňa – sivá

Kancelárske kuchynky

Elegantný dizajn a rovnaké dekory materiálov ako pri kancelárskom nábytku HOBIS umožňujú umiestniť kuchynku priamo vo vašej kancelárii či iných reprezentatívnych priestoroch vašej firmy. Je to ideálny spôsob, ako rýchlo poskytnúť občerstvenie vašim hosťom. Kapacita políc a zásuvky zabezpečia uloženie dostatočného množstva pohárov a šálok. Na pracovnú dosku môžete umiestniť kávovar. O chladené nápoje sa postará vstavaná chladnička. Nakoniec len stiahnete roletu a máte upratané!

Podľa rozsahu vybavenia ponúkame v štyroch variantoch:

- 1 KU 2 0 – bez vybavenia
- 2 KU 2 1 – s drezom a batériou
- 3 KU 2 2 – s chladničkou
- 4 KU 2 3 – s chladničkou, drezom a batériou

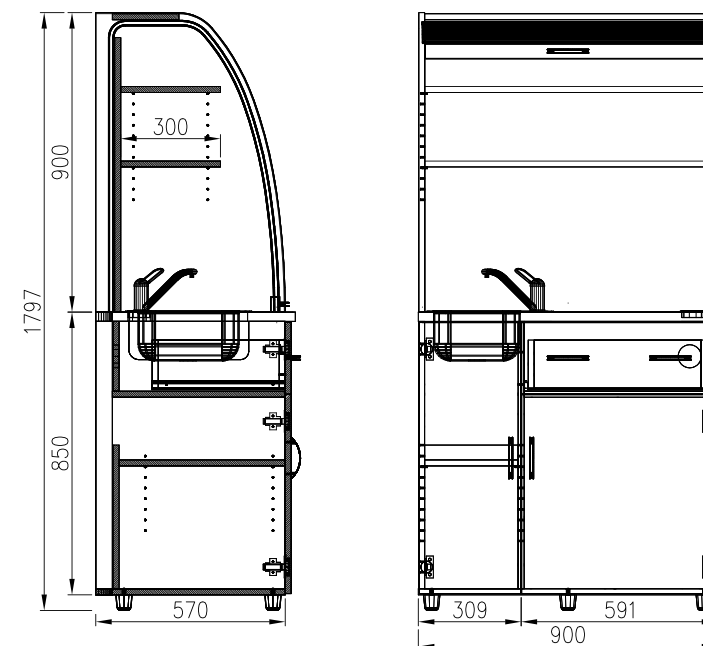

- 5 Chladnička značky GORENJE má objem 88 l.



Pokiaľ sa domnievate, že preglejkové stoličky musia byť nudné, Dora, Nela, Rita a Tina vás presvedčia o opaku svojimi originálnymi prierezovými vzormi a pochrómovanou alebo hliníkovou kostrou.

- 1 Využitie do jedální, konferenčných miestností aj kancelárií
- 2 Sedák aj operák z lakovanej bukovej preglejky
- 3 Plastové klzáky na ochranu podlahových krytín
- 4 Povrchová úprava kostry chróm alebo hliník

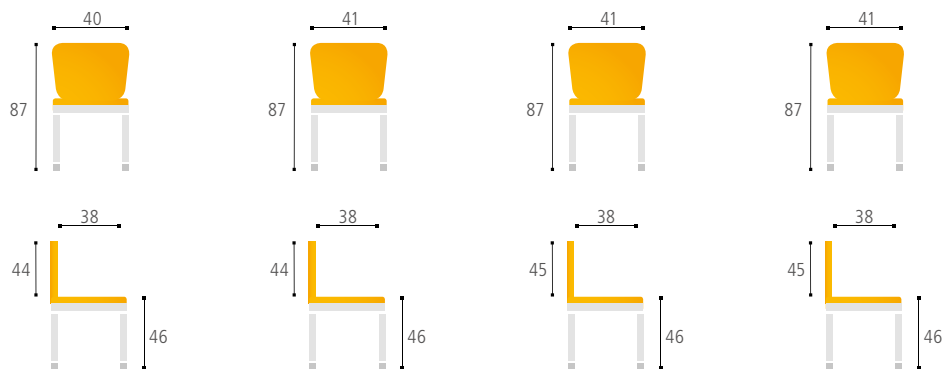

DORA

NELA

RITA

TINA



PREGLEJKOVÉ STOLIČKY





KU 2 0 L 90 × 175 (+5) × 60
Kuchynka bez vybavenia ľavá



KU 2 0 P 90 × 175 (+5) × 60
Kuchynka bez vybavenia pravá



KU 2 1 L 90 × 175 (+5) × 60
Kuchynka s drezom a batériou ľavá



KU 2 1 P 90 × 175 (+5) × 60
Kuchynka s drezom a batériou pravá



KU 2 2 L 90 × 175 (+5) × 60
Kuchynka s chladničkou ľavá



KU 2 2 P 90 × 175 (+5) × 60
Kuchynka s chladničkou pravá



KU 2 3 L 90 × 175 (+5) × 60
Kuchynka s chladničkou, drezom a batériou ľavá



KU 2 3 P 90 × 175 (+5) × 60
Kuchynka s chladničkou, drezom a batériou pravá



SKU 88,4 × 20 × 52
Sokel na dorovnanie výšky KU na 195 cm



KUDD 60
60 × 72,4 (+10) × 54



KUDD 60 D
60 × 72,4 (+10) × 54
Skrinka pod drez



KUDD 60 Z1
60 × 72,4 (+10) × 54



KUDD 30 Z5
30 × 72,4 (+10) × 54



KUDD 30 L
30 × 72,4 (+10) × 54



KUDD 30 P
30 × 72,4 (+10) × 54



KUDD 90 CH L
60 × 72,4 (+10) × 56
Chladnička (objem 143l)



KUDD 90 CH P
60 × 72,4 (+10) × 56
Chladnička (objem 143l)



KUDD 90 RL
90 (x 90) × 72,4 (+10) × 54



KUDD 90 RP
90 (x 90) × 72,4 (+10) × 54



KUH 60
60 × 60 × 33



KUHD 60
60 × 60 × 35



KUHD 60 D
60 × 37 × 35
Skrinka pre digestor



KUH 30
30 × 60 × 33



KUHD 30 L
30 × 60 × 35



KUHD 30 P
30 × 60 × 35



KUH 60 R
60 (x 60) × 60 × 33

PRACOVNÁ DOSKA ROVNÁ



DEP 120	122 × 2,8 × 60
DEP 150	152 × 2,8 × 60
DEP 180	182 × 2,8 × 60
DEP 210	212 × 2,8 × 60
DEP 240	242 × 2,8 × 60
DEP 270	272 × 2,8 × 60
DEP 300	302 × 2,8 × 60
DEP 330	332 × 2,8 × 60
DEP 360	362 × 2,8 × 60
DEP 390	392 × 2,8 × 60

PRACOVNÁ DOSKA ĽAVÁ



DEP 120 L	122 × 2,8 × 60
DEP 150 L	152 × 2,8 × 60
DEP 180 L	182 × 2,8 × 60
DEP 210 L	212 × 2,8 × 60
DEP 240 L	242 × 2,8 × 60
DEP 270 L	272 × 2,8 × 60
DEP 300 L	302 × 2,8 × 60
DEP 330 L	332 × 2,8 × 60
DEP 360 L	362 × 2,8 × 60
DEP 390 L	392 × 2,8 × 60

PRACOVNÁ DOSKA PRAVÁ

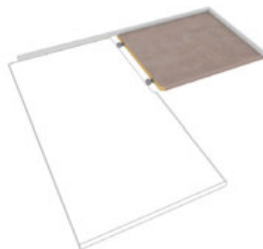

DEP 60 P	62 × 2,8 × 60
DEP 90 P	92 × 2,8 × 60
DEP 120 P	122 × 2,8 × 60
DEP 150 P	152 × 2,8 × 60
DEP 180 P	182 × 2,8 × 60
DEP 210 P	212 × 2,8 × 60
DEP 240 P	242 × 2,8 × 60
DEP 270 P	272 × 2,8 × 60
DEP 300 P	302 × 2,8 × 60
DEP 330 P	332 × 2,8 × 60



Jednodielne sokle

SKUD 120	119 × 9,5 × 1,8
SKUD 150	149 × 9,5 × 1,8
SKUD 180	179 × 9,5 × 1,8
SKUD 210	209 × 9,5 × 1,8
SKUD 240	239 × 9,5 × 1,8
SKUD 270	269 × 9,5 × 1,8

Dvojdielne sokle

SKUD 300	149 × 9,5 × 1,8 + 150 × 9,5 × 1,8
SKUD 330	149 × 9,5 × 1,8 + 180 × 9,5 × 1,8
SKUD 360	179 × 9,5 × 1,8 + 180 × 9,5 × 1,8
SKUD 390	209 × 9,5 × 1,8 + 180 × 9,5 × 1,8
SKUD B (sokel bočný)	45 × 9,5 × 1,8

OBKLADOVÁ DOSKA



DEZ 120	122 × 1,8 × 50
DEZ 150	152 × 1,8 × 50
DEZ 180	182 × 1,8 × 50
DEZ 210	212 × 1,8 × 50
DEZ 240	242 × 1,8 × 50
DEZ 270	272 × 1,8 × 50



DMT hĺbka 30–45
Držiak mikrovlnnej rúry



PABA
Páková batéria



DRE L
Len pre KUDD 60 D



DRE P
Len pre KUDD 60 D



DRE O L
Len pre KUDD 60 D



DRE O P
Len pre KUDD 60 D



DRE
Len pre KUDD 60 D



DRE O
Len pre KUDD 60 D



NX 400 800 ø6 × 10
Dizajnové nohy



NX 400 A ø6 × 10
Dizajnové nohy



HJ 800 80 × 75 × 80
Jedálenský stôl



HJ 1200 120 × 75 × 80
Jedálenský stôl

AKUSTICKÉ PARAVÁNY

Máte hlučných kolegov? Je vás v kancelárii viac, neustále niekto telefonuje a vy sa potrebujete sústrediť na svoju prácu? Tak pre vás sú určené akustické paravány HOBIS.

Moje pracovisko, môj hrad...

Vo svojej vrstvenej konštrukcii (tzv. sendvič) kombinujú drevotriesku, penovú hmotu a textíliu. Výsledkom je doska, ktorá čiastočne pohlcuje zvukové vlny, čím dochádza k zníženiu hluku v priestore.

Akustická pohltivosť paravánov bola testovaná v reálnom prostredí špecialistami z odboru akustiky. Výsledky sú prezentované v Protokole o skúške č.: P035-14.

Nad pracovnú plochu stola presahujú paravány 42,5 cm, čo poskytuje dostatočné vizuálne súkromie a súčasne umožňuje kontakt s daniím na pracovisku.

Dĺžky paravánov rešpektujú dĺžky stolov HOBIS, takže každý stôl má „svoj“ paraván. Pomocou jednoduchého bajonetového systému sa na seba napájajú do zostáv.

Pokiaľ máte stoly v zostave tak, že sedíte oproti sebe či vedľa seba, použijete **paravány na plochu stola**. Nikam sa nemontujú, len sa umiestnia na pracovnú plochu a oddelia vás akusticky i opticky od kolegu sediaceho oproti alebo vedľa vás.

V prípade, že váš stôl stojí samostatne, je riešením **paraván na hranu stola**. Jednoduchým systémom sa prichytí k pracovnej doske a môžete využívať všetky jeho výhody.

Paravány na plochu a na hranu stola je možné medzi sebou kombinovať.

Na rozdelenie väčších priestorov slúžia samostatne stojace **priečkové paravány**, ktoré dodávame v dvoch výškach.

Nepochybnou výhodou paravánov HOBIS je ich využitie ako nástenky, na ktorú si prišpendlíte dôležitú poznámku alebo obrázku, ktorými si zútulnite svoje pracovisko. Vhodné špendlíky v počte 25 ks sme vám pribalili ku každému paravánu. Pokiaľ by to bolo málo, môžete si doobjednať samostatné balenie.

Ako bonus ponúkame sadu závesných doplnkov, ktoré poslúžia ako odkladacia plocha na papiere, bločky alebo napr. ako magnetická tabuľa.

Akustická pohltivosť

Vizuálne súkromie

Rozdelenie priestoru



zníženie hluku



jednoduchá montáž



možnosť použitia špendlíkov



testované



STOLY

2

SKRINE

46

KUCHYNE

64

PARAVÁNY

71





PARAVÁNY AKUSTIK NA PLOCHU STOLOV

Paravány na plochu stolov dávame na pracovnú dosku stolov a slúžia výhradne na oddelenie protiľahlých alebo napojených stolov. Na samostatne stojaci stôl ho nie je možné použiť.

Veľkým prínosom je akustická funkcia paravánov. Výška 42,5cm od pracovnej dosky stola poskytuje pri pozícii v sede vizuálne, aj akustické oddelenie vášho pracovného priestoru od ruchu v kancelárii.

Dĺžka paravánov rešpektuje dĺžku pracovných stolov HOBIS, takže každý stôl má „svoj“ paraván. Spolu tvoria paravány stavebnicový systém a pomocou spojovacích stĺpikov ich môžete medzi sebou spájať priebežne, do tvaru T, alebo X (na kríž). Spojenie je, vďaka dômyselnému „bajonetovému“ systému, veľmi jednoduché. Diely sa do seba jednoducho nasadia. Žiadne skrutky, ani iný spojovací materiál nie sú potrebné.



zníženie hluku



jednoduchá montáž



možnosť použitia špendlíkov



testované

 **Akustická pohltivosť paravánov bola testovaná v reálnom prostredí špecialistami z odboru akustiky. Výsledky sú prezentované v Protokole o skúške č.: P035-14**

PARAVÁNY AKUSTIK NA PLOCHU STOLOV



Paraván osadený medzi dvomi koncovými stĺpkami slúži ako samostatný prvok.

TPA S 600 SK 2	60 × 42,5 × 4
TPA S 800 SK 2	80 × 42,5 × 4
TPA S 1200 SK 2	120 × 42,5 × 4
TPA S 1400 SK 2	140 × 42,5 × 4
TPA S 1600 SK 2	160 × 42,5 × 4
TPA S 1800 SK 2	180 × 42,5 × 4



Paraván osadený jedným koncovým stĺpkom slúži ako koncový prvok v zostave.

TPA S 600 SK 1	60 × 42,5 × 4
TPA S 800 SK 1	80 × 42,5 × 4
TPA S 1200 SK 1	120 × 42,5 × 4
TPA S 1400 SK 1	140 × 42,5 × 4
TPA S 1600 SK 1	160 × 42,5 × 4
TPA S 1800 SK 1	180 × 42,5 × 4



Paraván bez koncových stĺpkov slúži ako prvok v zostave.

TPA S 600	60 × 42,5 × 4
TPA S 800	80 × 42,5 × 4
TPA S 1200	120 × 42,5 × 4
TPA S 1400	140 × 42,5 × 4
TPA S 1600	160 × 42,5 × 4
TPA S 1800	180 × 42,5 × 4

SPOJOVACIE STĹPIKY

TPA S SS

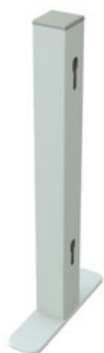

Stĺpik **stredový**, z profilu 4,5 × 4,5 cm, určený na napojenie 2 ks paravánov.

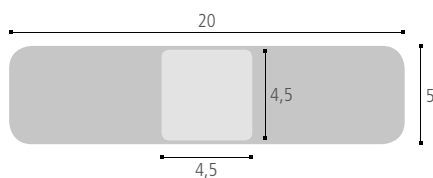

TPA S ST



Stĺpik **profil T**, z profilu 4,5 × 4,5 cm, určený na napojenie 3 ks paravánov.

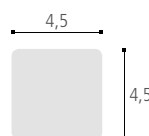

TPA S SX



Stĺpik **profil X**, z profilu 4,5 × 4,5 cm, určený na napojenie 4 ks paravánov.

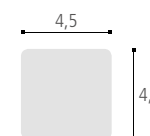

Rozmery sú uvedené v cm v poradí šírka × výška × hĺbka



PARAVÁNY AKUSTIK NA HRANU STOLA

Paravány na hranu stola sú uchytené k hrane stola, takže ich môžeme použiť aj u samostatne stojaceho pracovného stola. Ich presah pod stôl (17,5 cm) slúži súčasne aj ako diskretná clona pod stolom. Presah nad pracovnou doskou je, rovnako ako u predchádzajúceho, 42,5 cm. To umožňuje vzájomnú kombináciu s paravánmi na plochu stolov.

Dĺžka paravánov rešpektuje dĺžku pracovných stolov HOBIS, takže každý stôl má „svoj“ paraván. Paravány tvoria stavebnicový systém, takže vďaka spo-

jovacím stĺpkom ich môžeme medzi sebou napájať priebežne alebo do tvaru L.

Na spojenie paravánov do zostavy je aj tu použitý bajonetový spoj.

V prípade požiadavky na tvar zostavy do T alebo X, čo sú prípady oddelenia protiľahlých pracovísk, sa použijú paravány na plochu stolov (predchádzajúca kapitola). Výška nad pracovnou doskou je rovnaká – 42,5 cm, takže výsledný efekt je kompaktná zostava.



zníženie hluku



jednoduchá montáž



možnosť použitia špendlíkov



testované

! Pozor! Tento typ paravánov nie je možné montovať na hranu stolov hĺbky 60 cm kvôli **■** nedostatočnej stabilite stola.

✓ Akustická pohltivosť paravánov bola testovaná v reálnom prostredí špecialistami z odboru akustiky. Výsledky sú prezentované v Protokole o skúške č.: P036-14

PARAVÁNY AKUSTIK NA HRANU STOLA

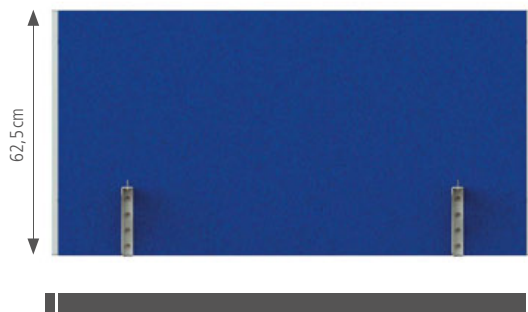

Paraván osadený medzi dvomi koncovými stĺpikmi slúži ako samostatný prvok.

TPA H 600 SK 2	60 × 62,5 × 4
TPA H 800 SK 2	80 × 62,5 × 4
TPA H 900 SK 2	90 × 62,5 × 4
TPA H 1200 SK 2	120 × 62,5 × 4
TPA H 1400 SK 2	140 × 62,5 × 4
TPA H 1600 SK 2	160 × 62,5 × 4
TPA H 1800 SK 2	180 × 62,5 × 4

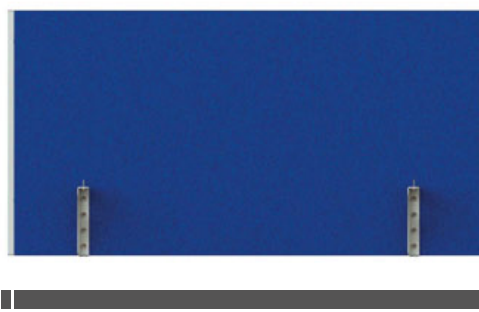

Paraván osadený jedným koncovým stĺpikom slúži ako koncový prvok v zostave.

TPA H 600 SK 1	60 × 62,5 × 4
TPA H 800 SK 1	80 × 62,5 × 4
TPA H 900 SK 1	90 × 62,5 × 4
TPA H 1200 SK 1	120 × 62,5 × 4
TPA H 1400 SK 1	140 × 62,5 × 4
TPA H 1600 SK 1	160 × 62,5 × 4
TPA H 1800 SK 1	180 × 62,5 × 4

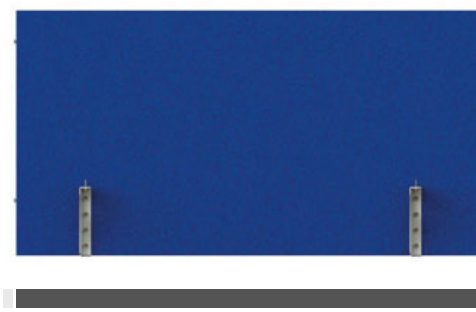

Paraván bez koncových stĺpikov slúži ako prvok v zostave.

TPA H 600	60 × 62,5 × 4
TPA H 800	80 × 62,5 × 4
TPA H 900	90 × 62,5 × 4
TPA H 1200	120 × 62,5 × 4
TPA H 1400	140 × 62,5 × 4
TPA H 1600	160 × 62,5 × 4
TPA H 1800	180 × 62,5 × 4

SPOJOVACIE STĽÍPKY

TPA H SS



Stĺpik **stredový** 4 × 0,15 cm, na napojenie 2 ks paravánov.

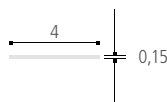

TPA H SL



Stĺpik **profil L**, z profilu 4,5 × 4,5 cm, na napojenie 2 ks paravánov.

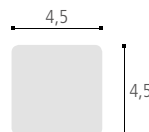

TPA H UNI



Na montáž paravánov na boky stolov radu HOBIS UNI je potrebné doobjednať tieto nosníky, pretože štandardne dodávané nie je možné použiť.





PARAVÁNY AKUSTIK PRIEČKOVÉ

Priečkové paravány sú samostatne stojace čalunené akustické deliace priečky.

Oproti stolovým paravánom nie sú umiestnením viazané na stoly a sú koncipované ako nezávislé, voľne stojace dielce. Ich vnútorné dĺžky sú nastavené na skladobné rozmery 60, 80, 100, 120 cm. Nie sú to náhodné miery, dajú sa z nich v prípade potreby poskladať dĺžky pracovných stolov HOBIS (80, 120, 140, 160 a 180 cm).

Rovnako ako stolové paravány môžeme vďaka spojovacím stĺpikom paravány medzi sebou napájať priebežne, do tvaru T, L alebo X. Aj tu je použitý osvedčený bajonetový spoj. Priečkové paravány ponúkame v dvoch výškach.

Výška 118 cm umožňuje napojenie na stolové paravány v rovnakej výškovej línii.



zníženie hluku



jednoduchá montáž



možnosť použitia špendlíkov



testované

Výška 156,5 cm zvyšuje akustickú účinnosť znižovania hluku.



Akustická pohltivosť paravánov bola testovaná v reálnom prostredí špecialistami z odboru akustiky. Výsledky sú prezentované v Protokole o skúške č.: P037-14

PARAVÁNY AKUSTIK PRIEČKOVÉ

Paraván osadený medzi dvomi koncovými stĺpkami slúži ako samostatný prvok.

TPA P 600 1565 SK 2	60 × 156,5 × 4
TPA P 800 1565 SK 2	80 × 156,5 × 4
TPA P 1000 1565 SK 2	100 × 156,5 × 4
TPA P 1200 1565 SK 2	120 × 156,5 × 4

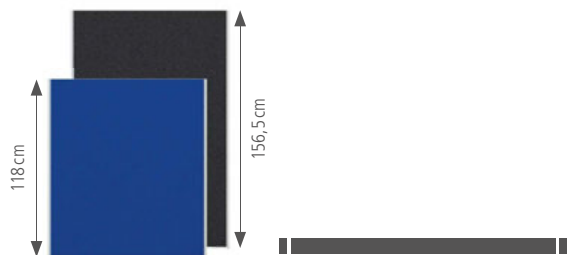

TPA P 600 1180 SK 2	60 × 118 × 4
TPA P 800 1180 SK 2	80 × 118 × 4
TPA P 1000 1180 SK 2	100 × 118 × 4
TPA P 1200 1180 SK 2	120 × 118 × 4

Paraván osadený jedným koncovým stĺpkom slúži ako koncový prvok v zostave.

TPA P 600 1565 SK 1	60 × 156,5 × 4
TPA P 800 1565 SK 1	80 × 156,5 × 4
TPA P 1000 1565 SK 1	100 × 156,5 × 4
TPA P 1200 1565 SK 1	120 × 156,5 × 4

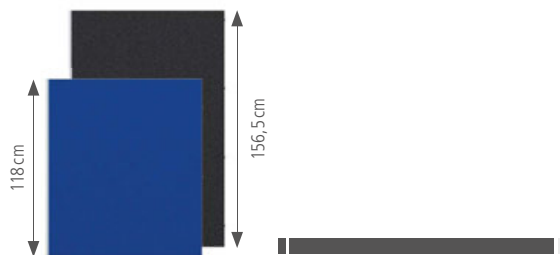

TPA P 600 1180 SK 1	60 × 118 × 4
TPA P 800 1180 SK 1	80 × 118 × 4
TPA P 1000 1180 SK 1	100 × 118 × 4
TPA P 1200 1180 SK 1	120 × 118 × 4

Paraván bez koncových stĺpkov slúži ako stavebný prvok v zostave.

TPA P 600 1565	60 × 156,5 × 4
TPA P 800 1565	80 × 156,5 × 4
TPA P 1000 1565	100 × 156,5 × 4
TPA P 1200 1565	120 × 156,5 × 4

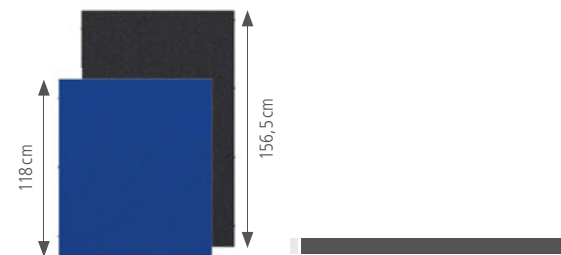

TPA P 600 1180	60 × 118 × 4
TPA P 800 1180	80 × 118 × 4
TPA P 1000 1180	100 × 118 × 4
TPA P 1200 1180	120 × 118 × 4

SPOJOVACIE STĹPIKY

TPA P SS 1565
TPA P SS 1180

TPA P SL 1565
TPA P SL 1180

TPA P ST 1565
TPA P ST 1180

TPA P SX 1565
TPA P SX 1180

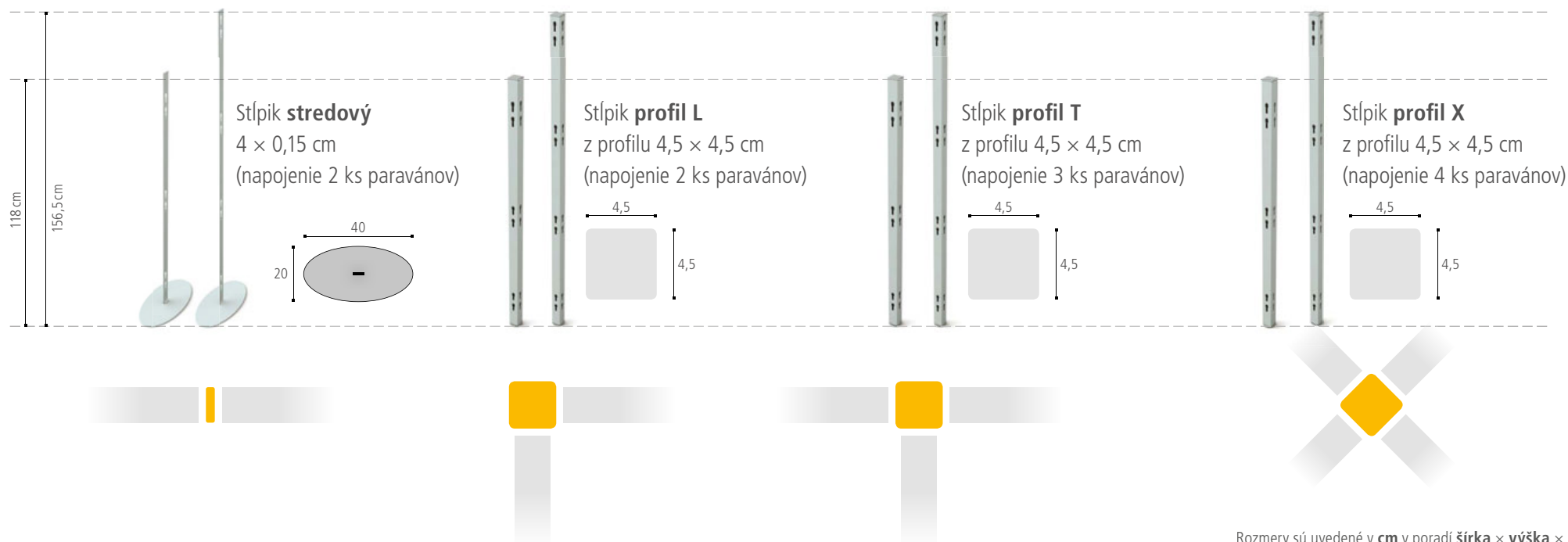

Rozmery sú uvedené v cm v poradí šírka × výška × hĺbka



Bondai 6016 / modrá

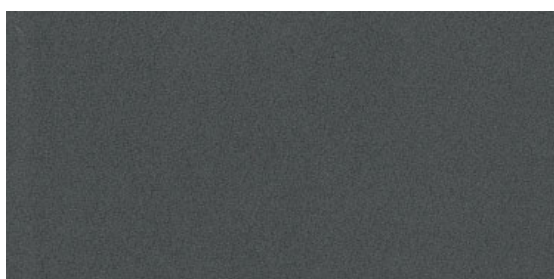

Bondai 8010 / antracit

PARAVÁNY AKUSTIK DOPLNKY

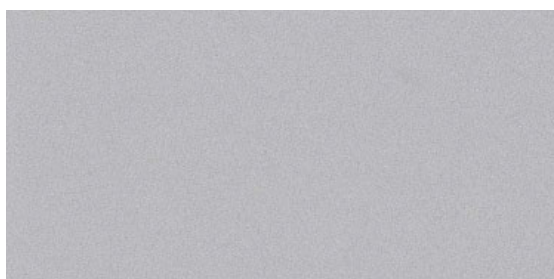

Bondai 8078 / sivá



TPA ZS TAB

Popisovacia tabuľa so špeciálnym hladkým povrchom
42 × 30 × 5



TPA ZS POL

Závesný doplnok univerzálna polica (max. zaťaženie 1 kg)
32 × 20 × 12



TPA ZS A4

Závesný doplnok na formát A4 (max. zaťaženie 1 kg)
32 × 20 × 21,6



TPA ZS TUZ

Závesný doplnok na ceruzy
8 × 15,5 × 4,5



TPA ZS BLO

Závesný doplnok na bloky
10 × 11 × 12



TPA 25 PIN

Krabička
25 ks špendlíkov

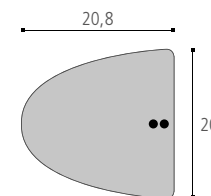

TPA P 3

Kolízna päťka

Pri priečkových paravánoch môže nastať situácia, kedy elipsovité základňa stĺpika bude v kolízii napr. so stenou či nábytkom. V týchto prípadoch môže byť riešením použitie tzv. „kolíznej päťky“.

PARAVÁNY AKUSTIK NA PLOCHU STOLOV – VZOROVÉ ZOSTAVY

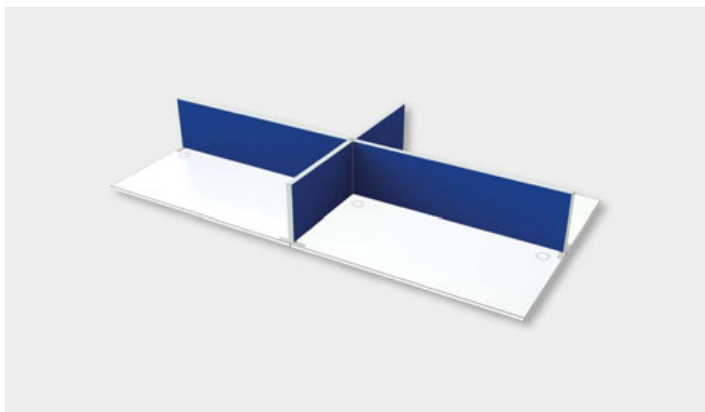

Jednotlivé diely zostavy:

	NÁZOV	šírka × výška × hl.	ks
1	TPA S 800 SK 1	80 × 42,5 × 4	2
2	TPA S 1600 SK 1	160 × 42,5 × 4	2
3	TPA S SX	Profil 4,5 × 4,5	1

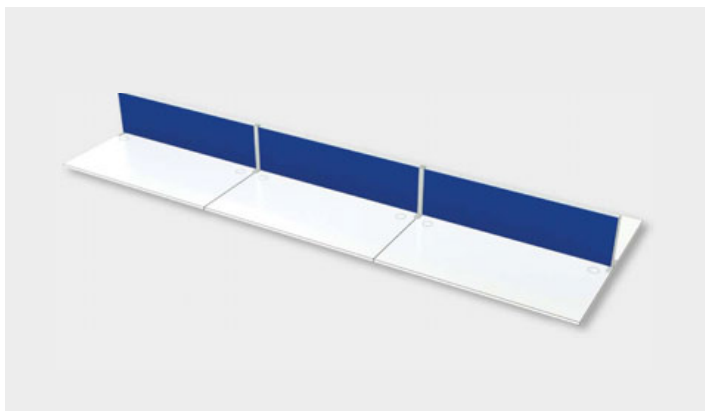
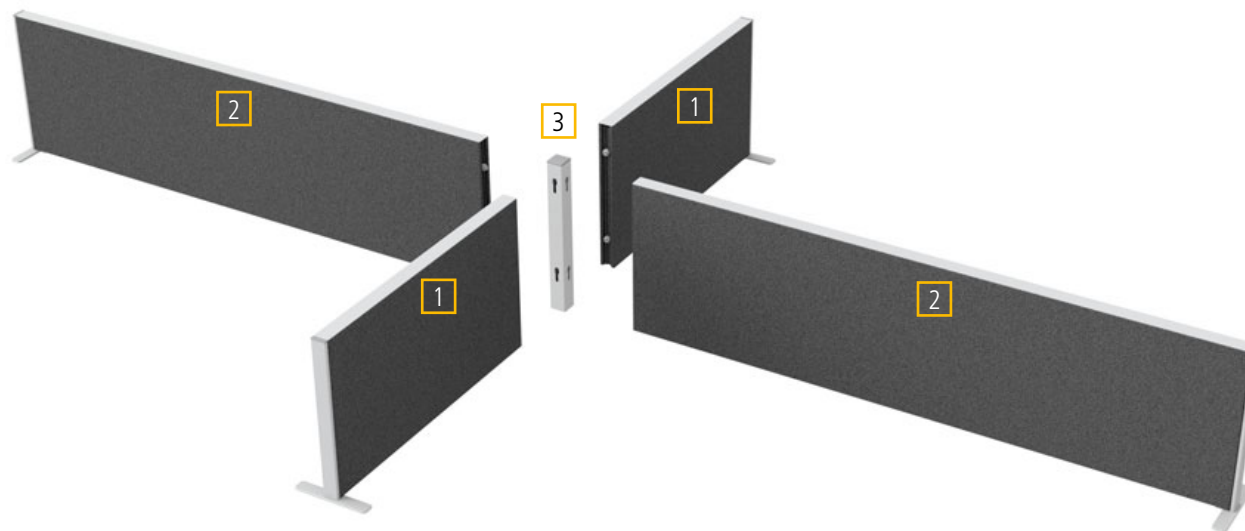

Jednotlivé diely zostavy:

	NÁZOV	šírka × výška × hl.	ks
1	TPA S 1600	160 × 42,5 × 4	1
2	TPA S 1600 SK 1	160 × 42,5 × 4	2
3	TPA S SS	Profil 4,5 × 4,5	2

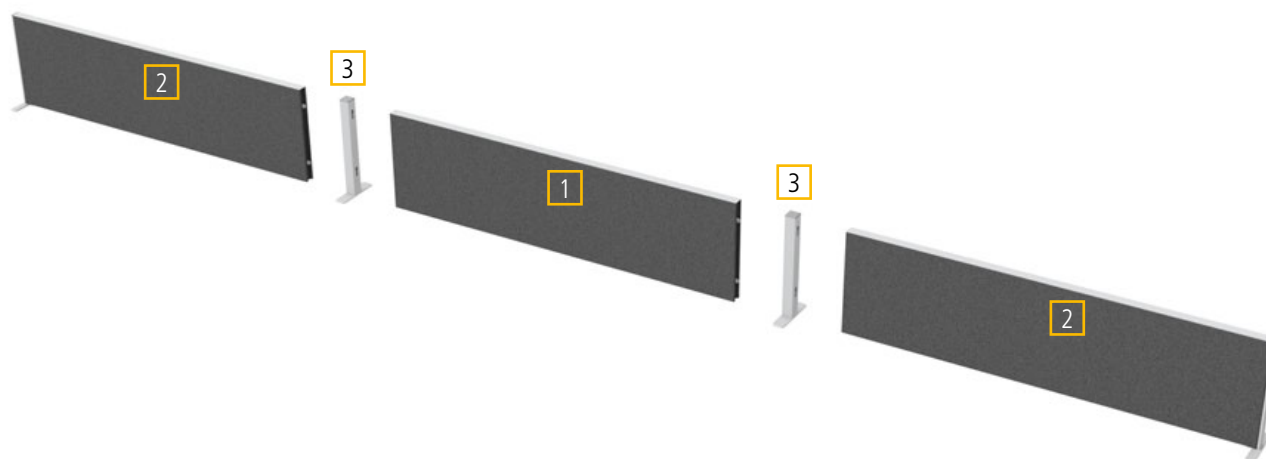

PARAVÁNY AKUSTIK NA HRANU STOLA – VZOROVÉ ZOSTAVY

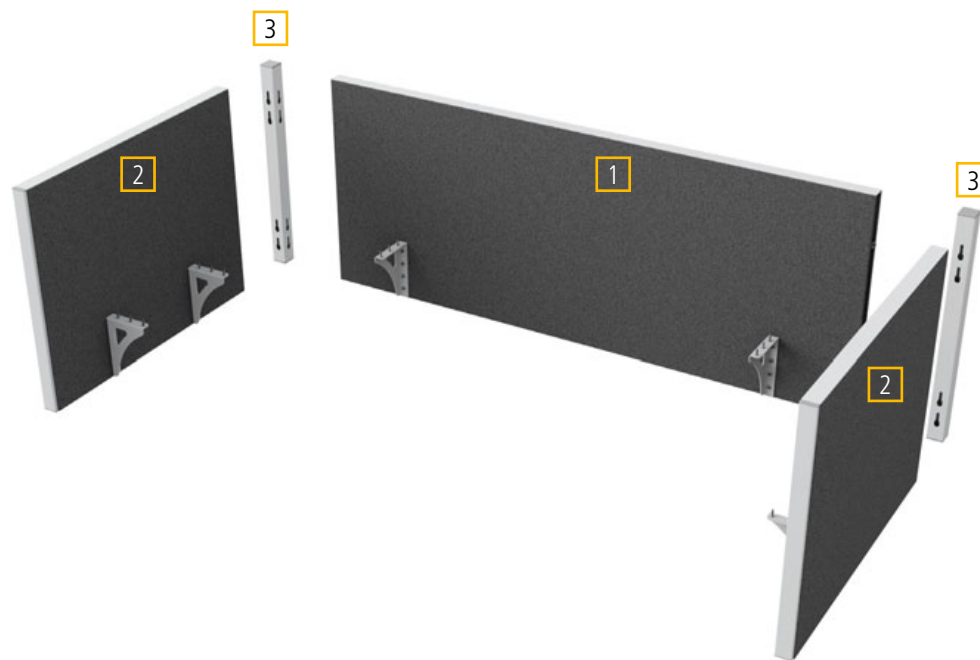

Jednotlivé diely zostavy:

	NÁZOV	šírka × výška × hl.	ks
1	TPA H 1600	160 × 62,5 × 4	1
2	TPA H 800 SK 1	80 × 62,5 × 4	2
3	TPA H SL	Profil 4,5 × 4,5	2

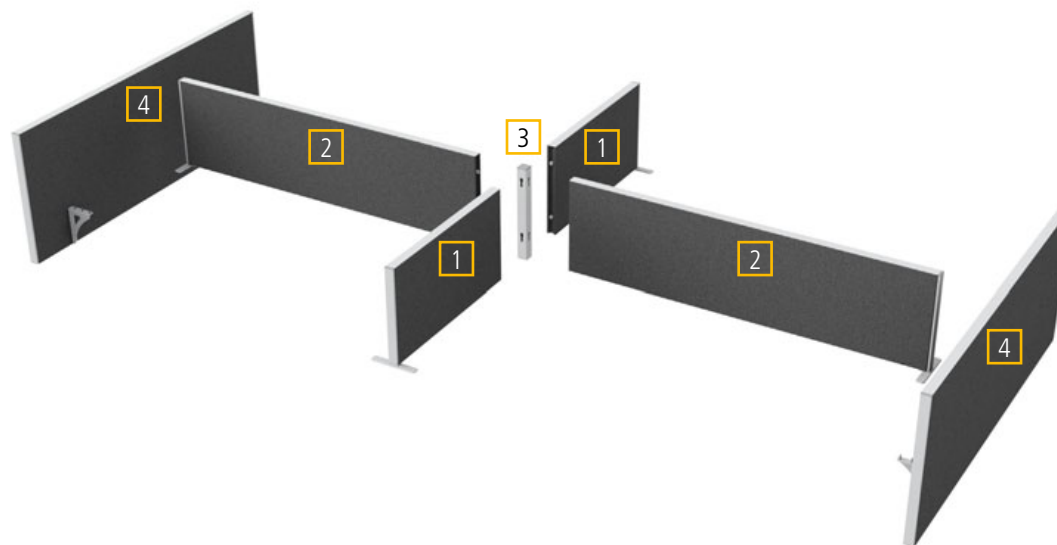

Jednotlivé diely zostavy:

	NÁZOV	šírka × výška × hl.	ks
1	TPA S 800 SK 1	80 × 42,5 × 4	2
2	TPA S 1600 SK 1	160 × 42,5 × 4	2
3	TPA S SX	Profil 4,5 × 4,5	1
4	TPA H 1600 SK 2	160 × 62,5 × 4	2

PARAVÁNY AKUSTIK PRIEČKOVÉ – VZOROVÉ ZOSTAVY



Jednotlivé diely zostavy:

	NÁZOV	šírka × výška × hl.	ks
1	TPA P 1200 1565	120 × 156,5 × 4	4
2	TPA P 800 1565 SK 1	80 × 156,5 × 4	2
3	TPA P SL 1565	Profil 4,5 × 4,5	4
4	TPA P SS 1565	Profil 4 × 0,15	1

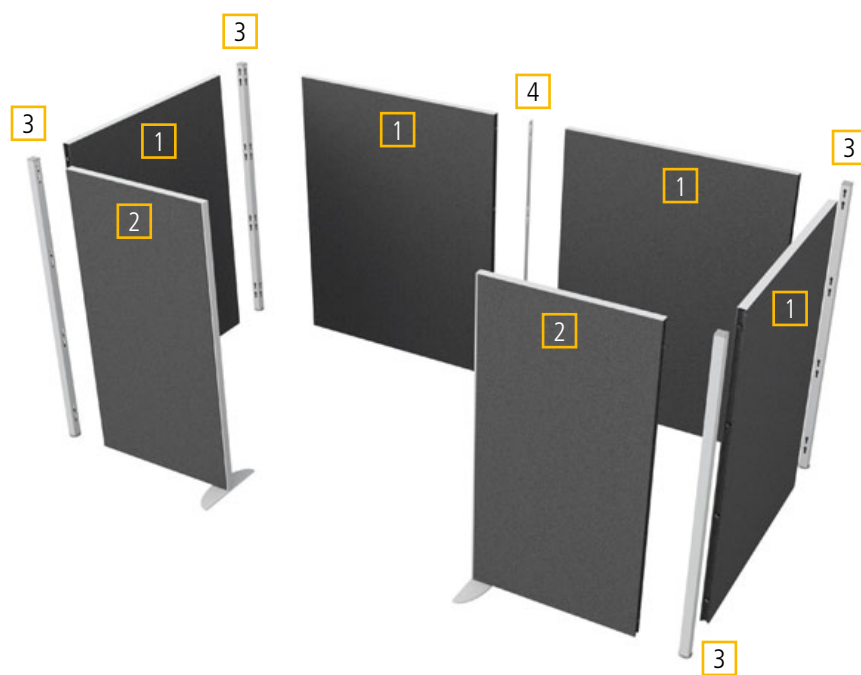

Jednotlivé diely zostavy:

	NÁZOV	šírka × výška × hl.	ks
1	TPA P 800 1180	80 × 118 × 4	4
2	TPA P 1200 1180 SK 1	120 × 118 × 4	3
3	TPA P SL 1180	Profil 4,5 × 4,5	2
4	TPA P ST 1180	Profil 4,5 × 4,5	1
5	TPA P SS 1180	Profil 4,5 × 0,15	2



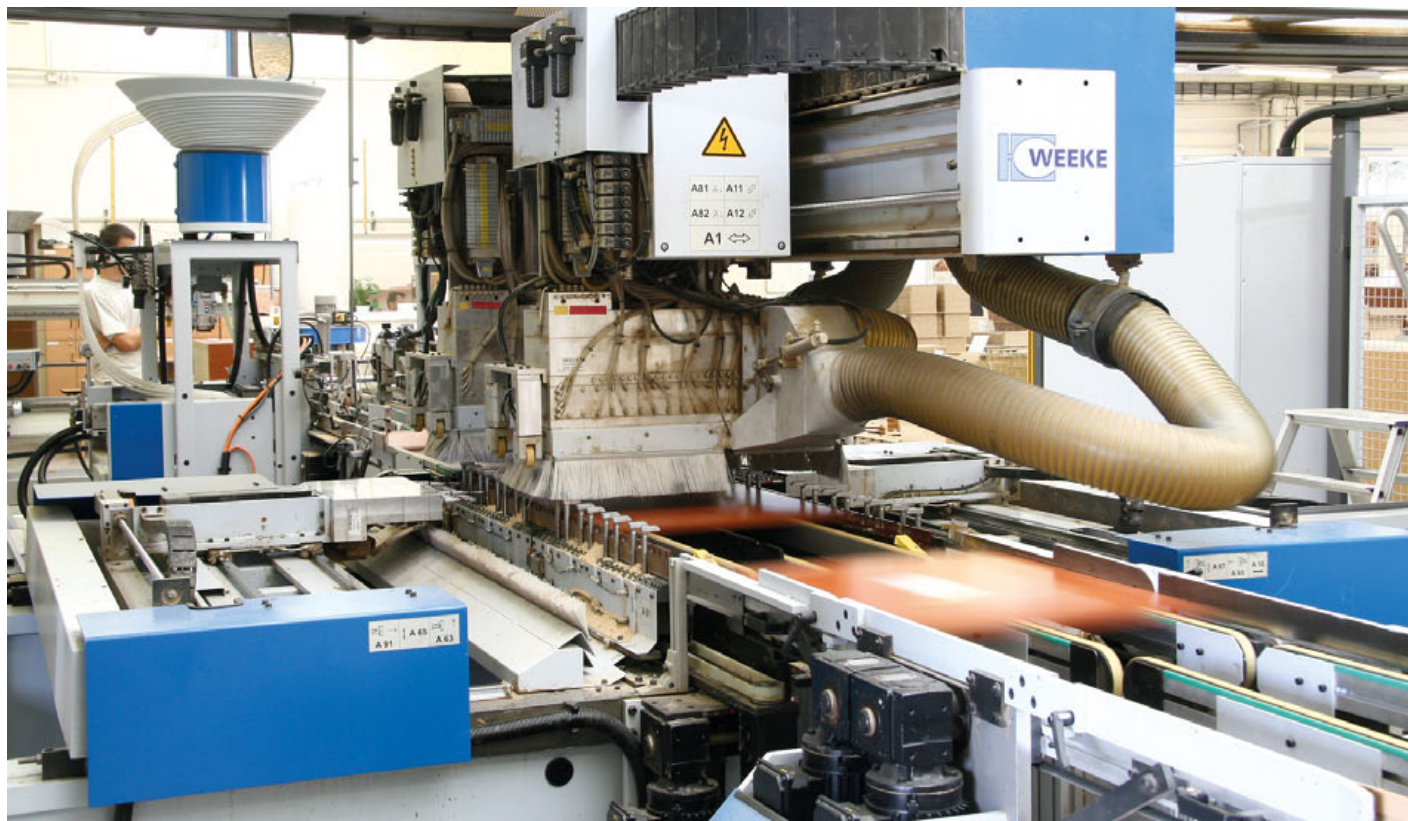

VÝROBA ATYPOV

Napriek širokej ponuke katalógových prvkov sa stane, že požadovaný rozmer, ktorý do daného priestoru potrebujete, v našom katalógu nenájdete.

Alebo máte chuť realizovať svoju myšlienku, prípadne originálny koncept vášho architekta alebo dizajnéra.

Súčasne chcete mať istotu, že vami navrhnutý koncept spracujú skúsení konštruktéri, ktorí navrhnu optimálne technické riešenie.

Chcete mať záruku, že tento výrobok bude spracovaný na špičkovom CNC zariadení, pod dohľadom skúsených remeselníkov, ktorí garantujú rovnakú kvalitu ako v sériovej výrobe, vrátane dĺžky poskytnutej záruky.

Potom môžete využiť oddelenie atypickej výroby s certifikátmi ISO na vývoj a výrobu, ktorá vaše predstavy prevedie do technických výkresov a potom zrealizuje do konečného produktu.

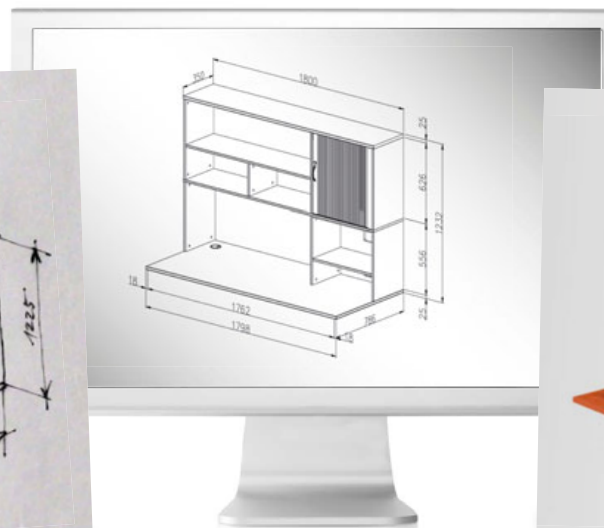
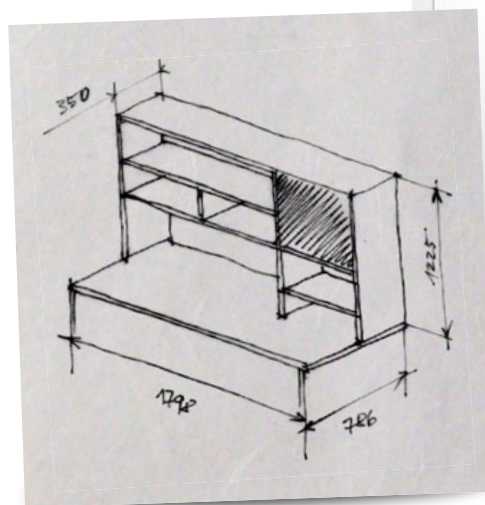

Certifikáty od nezávislých štátnych skúšobní garantujú splnenie náročných požiadaviek na špičkovú kvalitu finálneho výrobku.

- 1 Používame zdravotne nezávadné materiály od výrobcov EÚ
- 2 Nábytok vyrábame v Českej republike
- 3 Naši pracovníci sú odborníci s vysokou kvalifikáciou
- 4 Precízne spracovanie prebieha na moderných CNC strojoch
- 5 Prepracovaný systém riadenia výroby využíva najmodernejší software
- 6 Zachovávame rešpekt a zodpovednosť k životnému prostrediu



Certifikát mechanickej bezpečnosti a ergonomických požiadaviek



Certifikát hygienickej nezávadnosti



Certifikát nosnosti polic



Certifikát centrálného zamykania



Ekologicky šetrný výrobok



Česká kvalita



ISO 9001



ISO 14001

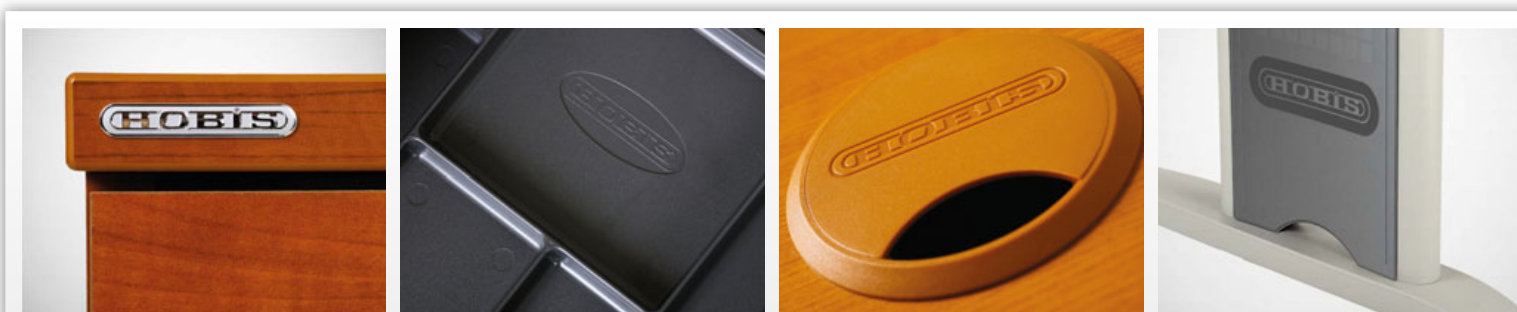

Kancelársky nábytok HOBIS je originálna značka s ochrannou známkou. Pri jeho zakúpení sa vďaka ochranným znakom môžete presvedčiť, že kupujete naozaj originál, na ktorý sa vzťahujú uvedené certifikáty.

Robustná mechanika so zvýšenou nosnosťou a odolnosťou, jednoduché a zároveň komplexné ovládanie, prvotriedna sieťovina a v neposlednom rade originálny futuristický dizajn. Stolička Sirius Q24 je predurčená do tých najnáročnejších kancelárskych prevádzok.

- 1 Stoličku odporúčame pre 24-hodinovú prevádzku
- 2 Certifikát štátnej skúšobne o zhode s ČSN EN 1335-1:2000 a ČSN EN 1335-2:2009
- 3 Stabilita a ergonómia je zaistená synchronnou mechanikou, ktorou meníte polohu sedáka a opierky zároveň
- 4 Sedák a opierku môžete zafixovať v troch polohách
- 5 Komfortné ovládanie výšky, hĺbky a sklonu v jednej páčke
- 6 Náklon sedáka si môžete nastaviť samostatne
- 7 Výšku a hĺbku sedáka prispôbíte svojej postave priamo na mieru a zaistíte tým správne podoprenie nôh
- 8 Nastavením sily protiváhy podľa svojej hmotnosti zabezpečíte operák proti spätnému nárazu
- 9 Nastavením optimálnej výšky operadla zvolíte správnu polohu chrbta
- 10 Flexibilná ergonomická bedrová opierka podporuje zdravý spôsob sedenia
- 11 Samonosná sieťovina zaisťuje celodenné vetranie chrbta
- 12 Pre väčšie pohodlie si môžete prispôbiť výšku a uhol hlavovej opierky
- 13 Podľa potreby si nastavíte výšku, rozstup, hĺbku a uhol podrúčiek
- 14 Univerzálne kolieska na tvrdú podlahu aj kobercové krytiny
- 15 Nadštandardná nosnosť stoličky 150 kg
- 16 3 roky záruka

■ Látky: MESH čierna

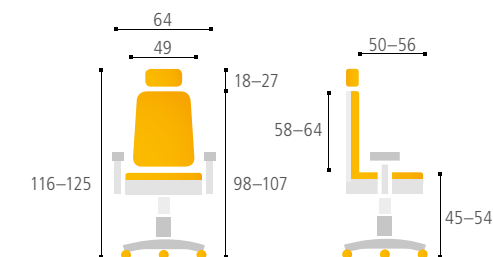

Považujete top kvalitu, jednoduché a zároveň komplexné ovládanie stoličky za štandard? Prajete si stoličku v originálnom dizajnovom riešení? Stolička Sirius je zárukou vysokej kvality a vďaka svojmu futuristickému dizajnu sa stane ústredným prvkom vašej kancelárie.

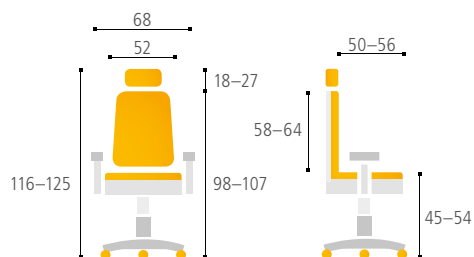

- 1 Certifikát štátnej skúšobne o zhode s ČSN EN 1335-1:2000 a ČSN EN 1335-2:2009
 - 2 Stabilita a ergonómia je zaistená synchronnou mechanikou, ktorou meníte polohu sedáka a opierky zároveň
 - 3 Sedák a opierku môžete zafixovať v troch polohách
 - 4 Komfortné ovládanie výšky, hĺbky a sklonu v jednej páčke
 - 5 Výšku a hĺbku sedáka prispôbíte svojej postave priamo na mieru a zaistíte tým správne podoprenie nôh
 - 6 Nastavením sily protiváhy podľa svojej hmotnosti zabezpečíte operák proti spätnému nárazu
 - 7 Nastavením optimálnej výšky operadla zvolíte správnu polohu chrbta
 - 8 Flexibilná ergonomická bedrová opierka podporuje zdravý spôsob sedenia
 - 9 Samonosná sieťovina zaisťuje celodenné vetranie chrbta
 - 10 Pre väčšie pohodlie si môžete prispôbiť výšku a uhol hlavovej opierky
 - 11 Podľa potreby si nastavíte výšku, rozstup, hĺbku a uhol podrúčiek
 - 12 Univerzálne kolieska na tvrdú podlahu aj kobercové krytiny
 - 13 Nosnosť stoličky 130 kg
 - 14 3 roky záruka
- Látky: MESH čierna, MESH meď, látka čierna (len sedák)



Unikátny mechanizmus nastaviteľných podrúčiek umožňuje ich nastavenie podľa všetkých osí, automatické nastavenie sily protiváhy, dômyselné riešenie plynulého nastavenia hĺbky sedáka. Táto stolička je „nabitá“ technickými vymoženosťami a sedenie si naozaj užijete.

- 1 Certifikáty štátnej skúšobne o zhode s ČSN EN 1335-1:2000 a ČSN EN 1335-2:2009
 - 2 Unikátny mechanizmus nastaviteľných podrúčiek umožňuje ich nastavenie vo všetkých osiach
 - 3 Mechanizmus umožňujúci prácu v miernom predklone
 - 4 Plynulé nastavenie hĺbky sedáka pomocou dômyselne riešeného mechanizmu
 - 5 Synchronný mechanizmus s fixáciou operadla v štyroch polohách
 - 6 Výšku a hĺbku sedáka prispôbíte svojej postave priamo na mieru, a zaistíte tým správne podopretie nôh
 - 7 Komfortným nastavením sily protiváhy zabezpečíte operadlo proti nečakanému spätnému nárazu
 - 8 Pre väčšie pohodlie si môžete nastaviť výšku aj uhol hlavovej opierky
 - 9 Sedák s výplňou zo studenej peny zaručuje jeho vysokú životnosť a komfort
 - 10 Čalúnený operák je ergonomicky tvarovaný
 - 11 Univerzálne kolieska na tvrdú podlahu aj koberec
 - 12 Nosnosť stoličky 120 kg
 - 13 3 roky záruka
- Látky: F 01, F 03, F 06



KARME 

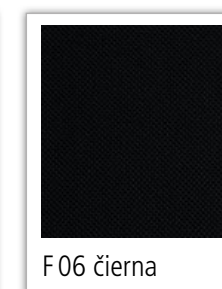
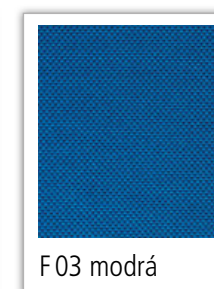
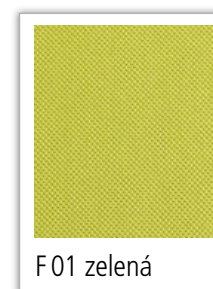
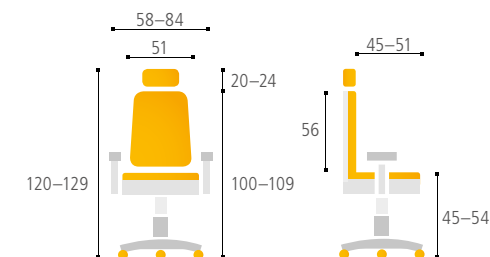

Zaujímavý design a originálne farebné riešenie určite zaujme všetkých, ktorí nechcú stať v rade. Túto stoličku rozhodne neprehradiate.

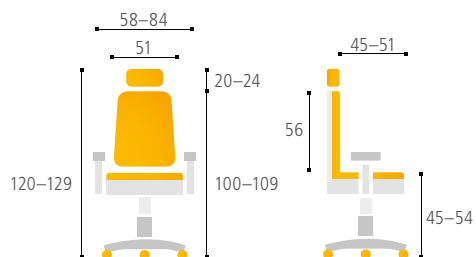

- 1 Certifikát štátnej skúšobne o zhode s ČSN EN 1335-1:2000 a ČSN EN 1335-2:2009
 - 2 Unikátny mechanizmus nastaviteľných podrúčiek umožňuje ich nastavenie vo všetkých osiach
 - 3 Mechanizmus umožňujúci prácu v miernom predklone
 - 4 Plynulé nastavenie hĺbky sedáka pomocou dômyselne riešeného mechanizmu
 - 5 Synchronný mechanizmus s fixáciou operadla v štyroch polohách
 - 6 Výšku a hĺbku sedáka prispôbíte svojej postave priamo na mieru, a zabezpečíte tým správne podopretie nôh
 - 7 Komfortným nastavením sily protiváhy zabezpečíte operadlo proti nečakanému spätnému nárazu
 - 8 Pre väčšie pohodlie si môžete nastaviť výšku aj uhol hlavovej opierky
 - 9 Sedák s výplňou zo studenej peny zaručuje jeho vysokú životnosť a komfort
 - 10 Operák tvorí samonosná sieťovina, ktorá zabezpečuje celodenné vetranie chrbta
 - 11 Univerzálne kolieska na tvrdú podlahu aj koberec
 - 12 Nosnosť stoličky 120 kg
 - 13 3 roky záruka
- Látky: A 06, A 07, A 09, A 10

KARME MESH

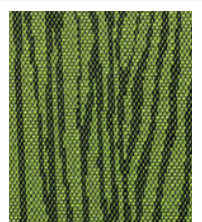

A 06 mesh zelená

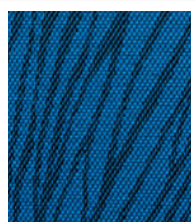

A 07 mesh modrá

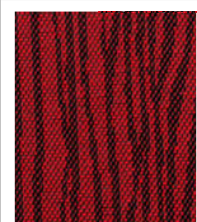

A 09 mesh červená



A 10 mesh čierna



Mohutná mechanika, pevná kovová konštrukcia z lešteného hliníka a kvalitnej sieťoviny na sedáku a operadle poskytujú stoličke Lacerta futuristický design. Určite oceníte aj mnoho funkcií podporujúcich zdravé a pohodlné sedenie.

- 1 Certifikát štátnej skúšobne o zhode s ČSN EN 1335-1:2000 a ČSN EN 1335-2:2009
 - 2 Stabilita a ergonómia je zabezpečená synchronným mechanizmom, ktorým meníte polohu sedáka a operáka zároveň
 - 3 Sedák a operák môžete zafixovať v štyroch polohách
 - 4 Komfortným nastavením sily protiváhy podľa svojej hmotnosti zabezpečíte operák proti spätnému nárazu
 - 5 Výšku a hĺbku sedáka prispôbíte svojej postave priamo na mieru a zaistíte tým správne podopreté nohy
 - 6 Stolička je čalúnená samonosnou sieťovinou, ktorá zaisťuje celodenné vetranie chrbta
 - 7 Ergonomická aktívna opierka chrbta podporuje zdravý spôsob sedenia
 - 8 Výškovo nastaviteľná bedrová opierka podporuje zdravý spôsob sedenia
 - 9 Pre väčšie pohodlie si môžete prispôbiť výšku a uhol hlavovej opierky
 - 10 Podľa potreby si nastavíte výšku, hĺbku, uhol a posun podrúčiek do strán
 - 11 Kolieska so zmäkčeným povrchom umožňujú použitie na tvrdej podlahe aj kobercovej krytine
 - 12 Nosnosť stoličky 150 kg
 - 13 3 roky záruka
- Látky: IW 01, IW 04, IW 07

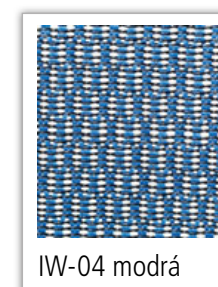
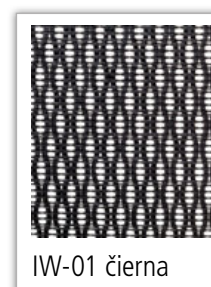
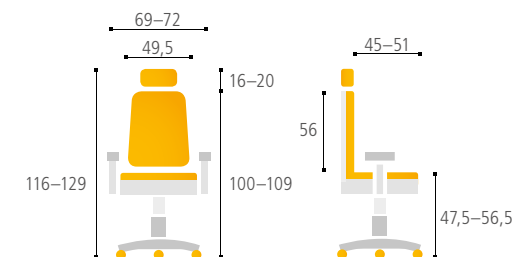

Výškovo nastaviteľný operák, čalúnený kvalitnou sieťovinou, má výrazne ergonomicky tvarovanú bedrovú opierku. Tá nekompromisne podporí vaše pohodlné a zdravé sedenie.

- 1 Certifikát štátnej skúšobne o zhode s ČSN EN 1335-1:2000 a ČSN EN 1335-2:2009
 - 2 Stabilita a ergonómia je zabezpečená synchronným mechanizmom, ktorým meníte polohu sedáka a operáka zároveň
 - 3 Sedák a operák môžete zafixovať v štyroch polohách
 - 4 Výšku a hĺbku sedáka prispôbite svojej postave priamo na mieru a zaistíte tým správne podopreté nohy
 - 5 Komfortným nastavením sily protiváhy podľa svojej hmotnosti zabezpečíte operák proti spätnému nárazu
 - 6 Ergonomická aktívna opierka chrbta podporuje zdravý spôsob sedenia
 - 7 Nastavením optimálnej výšky operáka v štyroch polohách zvolíte správnu polohu chrbta
 - 8 Pre väčšie pohodlie si môžete prispôbiť výšku a uhol hlavovej opierky
 - 9 Stolička je čalúnená samonosnou sieťovinou, ktorá zaisťuje celodenné vetranie chrbta
 - 10 Podľa potreby si nastavíte výšku, hĺbku, uhol a posun podrúčiek do strán
 - 11 Kolieska so zmäkčeným povrchom umožňujú použitie na tvrdej podlahe aj kobercovej krytine
 - 12 Nosnosť stoličky 135 kg
 - 13 3 roky záruka
- Látky: IW 01, IW 04, IW 07 v kombinácii s čiernym sedákom

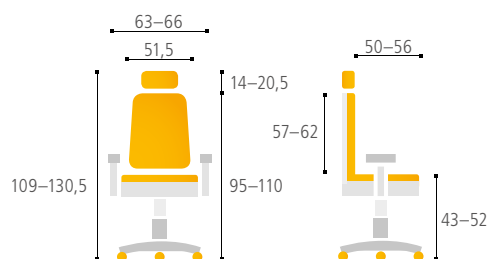

MEROPE BP



MEROPE SP

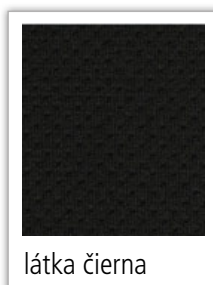
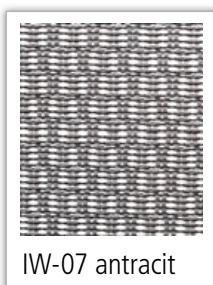

Biela farba plastu zvýrazní elegantné línie v duchu súčasného trendu svetového dizajnu.

- 1 Certifikát štátnej skúšobne o zhode s ČSN EN 1335-1:2000 a ČS EN 1335-2:2009
 - 2 Stabilita a ergonómia je zabezpečená synchronným mechanizmom, ktorým meníte polohu sedáka a operáka zároveň
 - 3 Sedák a operák môžete fixovať bez obmedzenia
 - 4 Výšku a hĺbku sedáka prispôsobíte svojej postave priamo na mieru a zabezpečíte tým správne podopretie nôh
 - 5 Náklon sedáka môžete nastaviť samostatne
 - 6 Komfortným nastavením sily protiváhy podľa svojej hmotnosti zabezpečíte operák proti spätnému nárazu
 - 7 Ergonomická výškovo nastaviteľná bedrová opierka podporuje zdravý spôsob sedenia
 - 8 Pre väčšie pohodlie si môžete prispôbiť výšku a uhol hlavovej opierky
 - 9 Chrbát stoličky čalúnený samonosnou sieťovinou zabezpečuje celodenné vetranie chrbta
 - 10 Podľa potreby si nastavíte výšku, hĺbku a uhol podrúčiek
 - 11 Kolieska so zmäkčeným povrchom umožňujú použitie na tvrdé podlahy aj kobercové krytiny
 - 12 Nosnosť stoličky 120 kg
 - 13 3 roky záruka
- Látky: BI 201, BI 203, BI 204

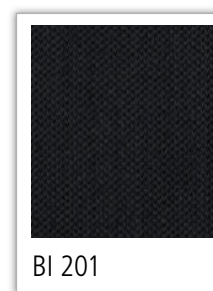
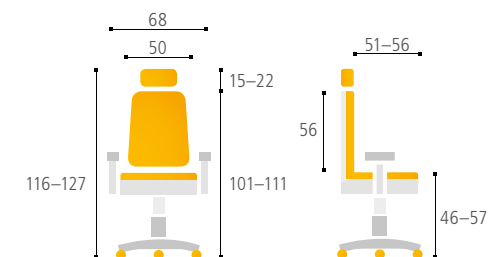

Rokovacia stolička dodržiava bielu líniu kancelárskej stoličky MERENS WHITE. Spolu tvoria neprehliadnuteľný interiérový prvok. Jej pohodlie oceníte hlavne pri dlhodobom sedení.

- 1 Certifikát štátnej skúšobne o zhode ČSN EN 13761:2003 a ČSN EN 1022:2006
 - 2 Biela farba kostry
 - 3 Robustná zvaraná kovová konštrukcia
 - 4 Samonosná sieťovina zabezpečuje celodenné vetranie chrbta
 - 5 Nosnosť stoličky 120 kg
 - 6 3 roky záruka
- Látky: BI 201, BI 203, BI 204

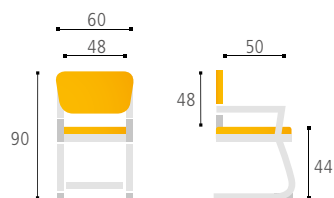

BI 204



MERENS WHITE MEETING



Kancelárska stolička spájajúca dynamický dizajn, skvelé spracovanie a veľa funkcií podporujúcich zdravé a komfortné sedenie.

- 1 Certifikát štátnej skúšobne o zhode s ČSN EN 1335-1:2000 a ČSN EN 1335-2:2009
 - 2 Stabilita a ergonómia je zaistená synchronnou mechanikou, ktorou meníte polohu sedáka a opierky zároveň
 - 3 Sedák a opierku môžete zafixovať bez obmedzenia
 - 4 Výšku a hĺbku sedáka prispôbíte svojej postave priamo na mieru a zaistíte tým správne podoprenie nôh
 - 5 Sklon sedáka môžete nastaviť samostatne
 - 6 Komfortným nastavením sily protiváhy podľa svojej hmotnosti zabezpečíte operák proti spätnému nárazu
 - 7 Ergonomická výškovo nastaviteľná bedrová opierka podporuje zdravý spôsob sedenia
 - 8 Pre väčšie pohodlie si môžete prispôbiť výšku a uhol hlavovej opierky
 - 9 Chrbát stoličky čalúnený samonosnou sieťovinou zaisťuje celodenné vetranie chrbta
 - 10 Podľa potreby si nastavíte výšku, hĺbku a uhol podrúčiek
 - 11 Univerzálne kolieska na tvrdú podlahu aj kobercové krytiny
 - 12 Nosnosť stoličky 120 kg
 - 13 3 roky záruka
- Látky: BI 201, BI 202, BI 203, BI 204, BI 205

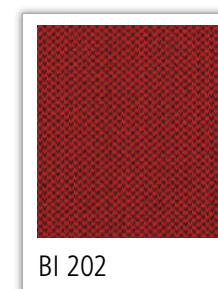
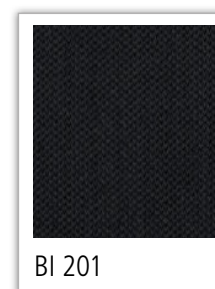
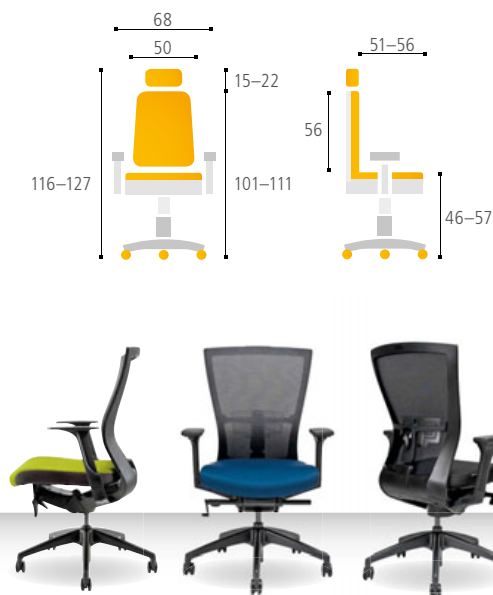

Dizajn a pevný oceľový rám lyžinového typu sú hlavnými prednosťami tejto konferenčnej stoličky. Jvej pohodlie oceníte hlavne pri dlhodobom sedení.

- 1 Certifikát štátnej skúšobne o zhode s ČSN EN 13761:2003 a ČSN EN 1022:2006
 - 2 Čierna farba kostry
 - 3 Robustná zváraná kovová konštrukcia
 - 4 Samonosná sieťovina zaisťuje celodenné vetranie chrbta
 - 5 Nosnosť stoličky 120 kg
 - 6 3 roky záruka
- Látky: BI 201, BI 202, BI 203, BI 204, BI 205

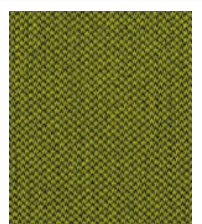
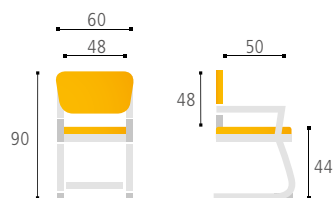

BI 203



BI 204



 **MERENS MEETING**



Elegantná stolička Saturn patrí medzi najobľúbenejšie stoličky svojej kategórie, pretože je dokonalým spojením funkčnosti, nadčasového dizajnu a priaznivej ceny. Prijemné látkové čalúnenie sedáka a priedušná sieťovina opierky ponúka pohodlné sedenie.

- 1 Certifikát štátnej skúšobne o zhode s ČSN EN 1335-1:2000 a ČSN EN 1335-2:2009
 - 2 Stabilita a ergonómia je zaistená synchronnou mechanikou, ktorou meníte polohu sedáka a opierky zároveň
 - 3 Sedák a opierku môžete zafixovať v štyroch polohách
 - 4 Výšku sedáka prispôbíte svojej postave priamo na mieru a zaistíte tým správne podoprenie nôh
 - 5 Nastavením sily protiváhy podľa svojej hmotnosti zabezpečíte operák proti spätnému nárazu
 - 6 Ergonomická, výškovo a hĺbkovo nastaviteľná bedrová opierka podporuje zdravý spôsob sedenia
 - 7 Pre väčšie pohodlie si môžete prispôbiť výšku a uhol hlavovej opierky
 - 8 Podľa potreby si nastavíte výšku podrúčiek
 - 9 Univerzálne kolieska na tvrdú podlahu aj kobercové krytiny
 - 10 Nosnosť stoličky 130 kg
 - 11 3 roky záruka
- Látky: NET čierna, NET modrá, NET vínová, NET oranžová

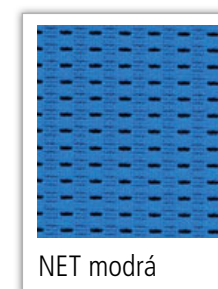
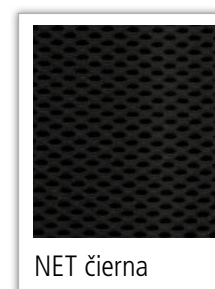
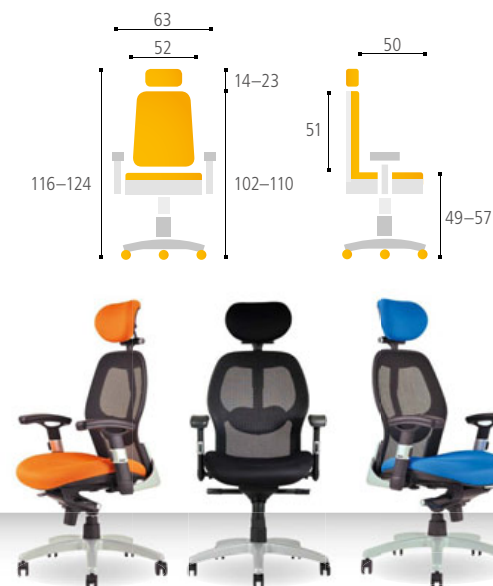

Veľmi elegantný, subtilný vzhľad a pevná zváraná kovová konštrukcia sú hlavnými prednosťami rokovacej stoličky Triton. Hliníkovou farbou kostry a druhmi poťahových látok je predurčená ako rokovacia stolička ku kancelárskej stoličke Saturn.

- 1 Certifikát štátnej skúšobne o zhode s ČSN EN 13761:2003 a ČSN EN 1022:2006
 - 2 Samonosná sieťovina zaisťuje celodenné vetranie chrbta
 - 3 Kombinácia čiernej sieťoviny a farebných látok
 - 4 Stoličky sú stohovateľné, čím môžete ušetriť veľa priestoru
 - 5 Nosnosť stoličky 120 kg
 - 6 3 roky záruka
- Látky: NET čierna, NET modrá, NET vínová, NET oranžová

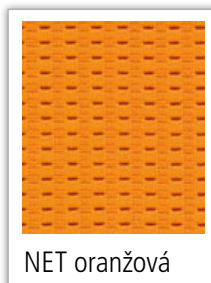
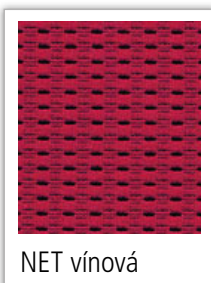
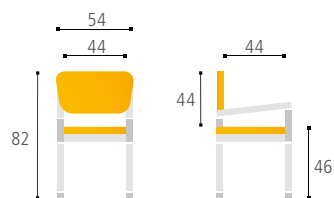

 **TRITON NET**



Plasty v bielom prevedení zdôraznia jemné línie a čistotu dizajnu tejto stoličky značky BESTUHL.

- 1 Certifikácia BIFMA a GREENGUARD
 - 2 Stabilita a ergonómia je zabezpečená synchronným mechanizmom, ktorým meníte polohu sedáka a chrbtovej opierky zároveň
 - 3 Sedák a operák môžete fixovať bez obmedzenia
 - 4 Výšku a hĺbku sedáka prispôbíte svojej postave priamo na mieru a zaistíte tým správne podopretie nôh
 - 5 Komfortným nastavením sily protiváhy podľa svojej hmotnosti zabezpečíte operák proti spätnému nárazu
 - 6 Studená pena vnútri sedáka zaručuje jeho vysokú živostnosť a zachovanie anatomického tvaru
 - 7 Integrovaná vypínateľná bedrová opierka podporuje zdravý spôsob sedenia
 - 8 Podľa potreby si nastavíte výšku, hĺbku a šírku podrúčiek
 - 9 Pre väčšie pohodlie si môžete prispôbiť výšku hlavovej opierky
 - 10 Koleska so zmäkčeným povrchom umožňujú použitie na tvrdej podlahe, aj kobercovej krytine
 - 11 Plasty v bielej farbe
 - 12 Nosnosť 120 kg
 - 13 Záruka 48 mesiacov
- Látky: čierna, červená, modrá, sivá, zelená

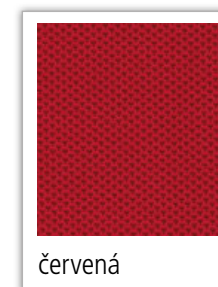
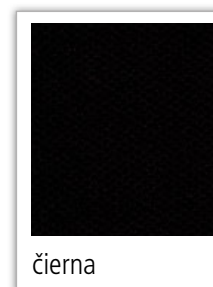
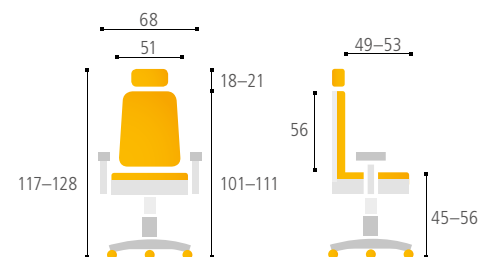

Konferenčná stolička značky **BESTUHL** s doplnkami v bielom plaste obohatí váš interiér a pre okolie bude neprehliadnutelná.

- 1 Certifikácia BIFMA a GREENGUARD
 - 2 Robustná kovová lyžinová konštrukcia
 - 3 Výplň sedáka zo studenej peny
 - 4 Integrované lakťové opierky
 - 5 Plastové klzáky na ochranu konštrukcie stoličky a podlahy
 - 6 Dizajnová chrbtová časť v kombinácii plastu a čalúnenia
 - 7 Plasty v bielej farbe
 - 8 Nosnosť 120 kg
 - 9 Záruka 48 mesiacov
- Látky: čierna, červená, modrá, sivá, zelená

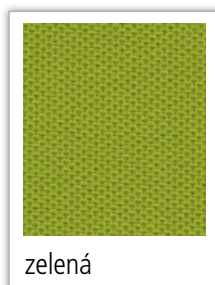
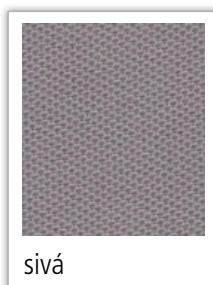
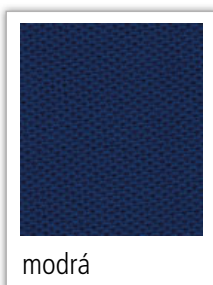
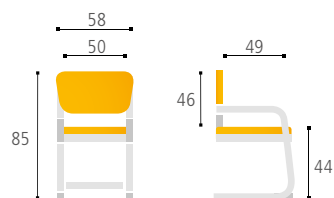

JCON WHITE



Celočalúnená stolička značky BESTUHL s výrazným dizajnovým prvkom v zadnej časti, ktorý v kombinácii s integrovanou vypínateľnou bedrovou opierkou vytvára neprehliadnutelný prvok.

- 1 Certifikácia BIFMA a GREENGUARD
 - 2 Stabilita a ergonómia je zabezpečená synchronným mechanizmom, ktorým meníte polohu sedáka a chrbtovej opierky zároveň
 - 3 Sedák a operák môžete fixovať bez obmedzenia
 - 4 Výšku a hĺbku sedáka prispôbíte svojej postave priamo na mieru a zaistíte tým správne podopretie nôh
 - 5 Komfortným nastavením sily protiváhy podľa svojej hmotnosti zabezpečíte operák proti spätnému nárazu
 - 6 Studená pena vnútri sedáka zaručuje jeho vysokú živostnosť a zachovanie anatomického tvaru
 - 7 Integrovaná vypínateľná bedrová opierka podporuje zdravý spôsob sedenia
 - 8 Podľa potreby si nastavíte výšku, hĺbku a šírku podrúčiek
 - 9 Pre väčšie pohodlie si môžete prispôbiť výšku hlavovej opierky
 - 10 Koleska so zmäkčeným povrchom umožňujú použitie na tvrdej podlahe, aj kobercovej krytine
 - 11 Plasty v čiernej farbe
 - 12 Nosnosť 120 kg
 - 13 Záruka 48 mesiacov
- Látky: čierna, červená, modrá, sivá, zelená

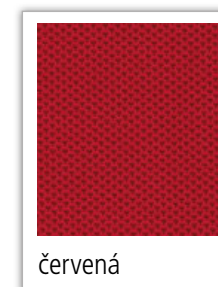
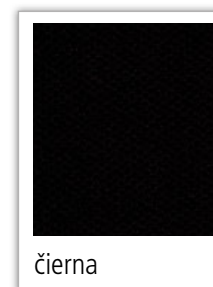
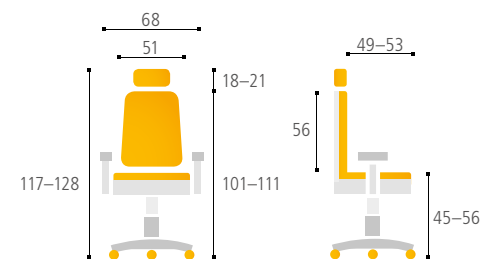

Celočalúnená rokovacia stolička značky BESTUHL s lyžinovou konštrukciou a výrazným dizajnovým prvkom v chrbtovej časti, ktorý vychádza z modelu JS Serie.

- 1 Certifikácia BIFMA a GREENGUARD
 - 2 Robustná kovová lyžinová konštrukcia
 - 3 Výplň sedáka zo studenej peny
 - 4 Integrované lakťové opierky
 - 5 Plastové klzáky na ochranu konštrukcie stoličky a podlahy
 - 6 Dizajnová chrbtová časť v kombinácii plastu a čalúnenia
 - 7 Plasty v čiernej farbe
 - 8 Nosnosť 120 kg
 - 9 Záruka 48 mesiacov
- Látky: čierna, červená, modrá, sivá, zelená

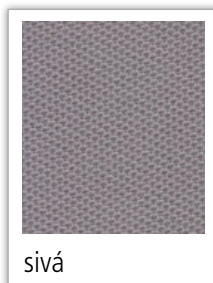
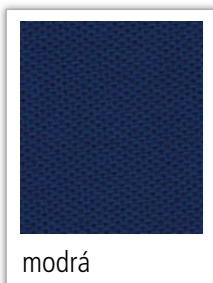
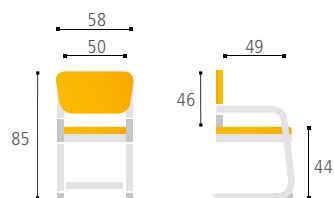

PORTIA je kancelárska stolička s progresívnym dizajnom, vynikajúcim spracovaním, kvalitnou mechanikou a modernými poťahovými materiálmi. Presvedčte sa sami.

- 1 Synchronný mechanizmus DONATI so 4 polohami blokácie zabezpečujú stabilitu a ergonómiu sedenia
 - 2 Automatické nastavenie sily protiváhy podľa hmotnosti užívateľa zabráni nečakanému spätnému nárazu
 - 3 Výšku a hĺbku sedáka prispôbíte svojej postave na mieru a zabezpečíte si tým správne podopretie nôh
 - 4 Studená pena vnútri sedáka je zárukou vysokej živostnosti a zachovania tvaru
 - 5 Samonosná sieťovina na operáku zaisťuje celodenné vetranie chrbta
 - 6 Pre väčšie pohodlie si môžete prispôbiť výšku hlavovej opierky
 - 7 Podľa potreby si nastavíte výšku, hĺbku a šírku podrúčiek
 - 8 Univerzálne kolieska so zmäkčeným povrchom umožňujú použitie na tvrdej podlahe aj na koberci
 - 9 Nosnosť stoličky 120 kg
 - 10 3 roky záruka
- Látky: zelená / sivý mesh, sivá / sivý mesh, čierna / čierny mesh

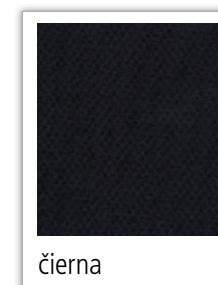
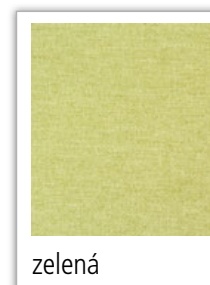
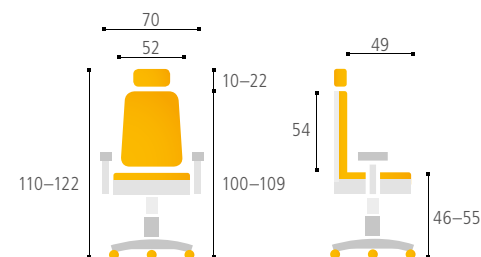

Možnosť výberu sieťového alebo čalúneného operadla je jednoznačnou prednosťou kancelárskej stoličky HALIA.



■ Výškovo nastaviteľná opierka hlavy s možnosťou nastavenia uhla náklonu

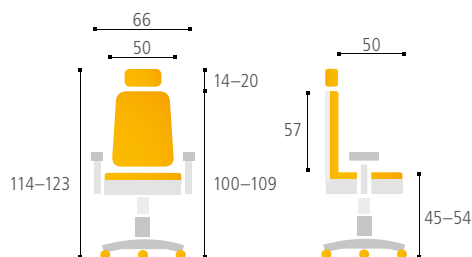

- 1 Certifikát štátnej skúšobne o zhode s ČSN EN 1335-1:2000 a ČSN EN 1335-2:2009
 - 2 Studená pena vnútri sedáka zaručuje jeho vysokú životnosť a zachovanie anatomického tvaru
 - 3 Vyberte si medzi čalúneným operákom a samonosnou sieťovinou
 - 4 Kolieska so zmäkčeným povrchom umožňujú použitie na tvrdé podlahy aj kobercové krytiny
 - 5 Stabilita a ergonómia je zabezpečená synchronným mechanizmom so štyrmi polohami blokovania
 - 6 Výšku sedáka prispôbíte svojej postave priamo na mieru a zaistíte tým správne podopretie nôh
 - 7 Nastavením sily protiváhy podľa svojej hmotnosti zabezpečíte operák proti spätnému nárazu
 - 8 Podľa potreby si nastavíte výšku podrúčiek, ktoré sú súčasťou stoličky
 - 9 Výškovo nastaviteľná opierka hlavy s možnosťou nastavenia uhla náklonu. Stoličku Vám dodáme aj bez hlavovej opierky, ktorú si v prípade potreby kedykoľvek dokúpite
 - 10 Nosnosť stoličky 120 kg
 - 11 3 roky záruka
- Látky: modrá 2621, sivá 2625, čierna 2628

HALIA MESH SP



HALIA BP

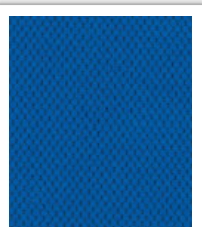

modrá 2621

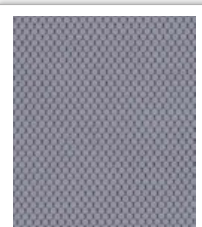

sivá 2625

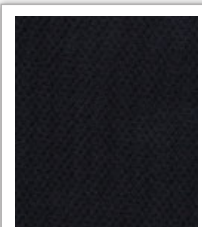

čierna 2628

Kancelárska stolička Dike s anatomicky tvarovaným sedákom a priedušným operadlom je ako stvorená pre celodenné sedenie za počítačom a spríjemní vám tak vašu prácu.



DIKE SP 



DIKE BP 

- 1 Certifikát štátnej skúšobne o zhode s ČSN EN 1335-1:2000 a ČSN EN 1335-2:2009
 - 2 Stabilita a ergonómia je zaistená synchronnou mechanikou, ktorou meníte polohu sedáka a opierky zároveň
 - 3 Sedák a opierku môžete zafixovať v piatich polohách
 - 4 Výšku a hĺbku sedáka prispôbíte svojej postave priamo na mieru a zaistíte tým správne podoprenie nôh
 - 5 Nastavením sily protiváhy podľa svojej hmotnosti zabezpečíte operák proti spätnému nárazu
 - 6 Ergonomická, výškovo a hĺbkovo nastaviteľná bedrová opierka podporuje zdravý spôsob sedenia
 - 7 Samonosná sieťovina zaisťuje celodenné vetranie chrbta
 - 8 Pre väčšie pohodlie si môžete prispôbiť výšku a uhol hlavovej opierky
 - 9 Podľa potreby si nastavíte výšku podrúčok
 - 10 Univerzálne kolieska na tvrdú podlahu aj kobercové krytiny
 - 11 Nosnosť stoličky 120 kg
 - 12 3 roky záruka
- Látky: DK 10, DK 13, DK 15, DK 90

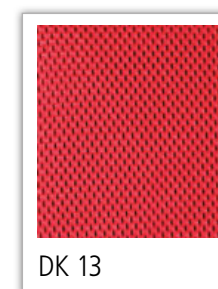
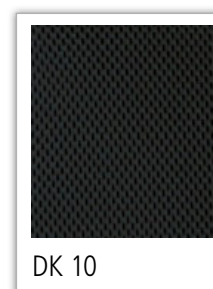
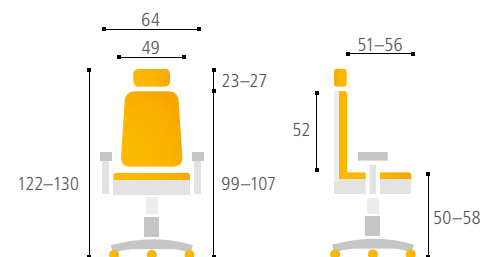

Velmi elegantný, subtilný vzhľad a pevná zváraná kovová konštrukcia sú hlavnými prednosťami rokovacej stoličky Triton. Vzhľadom k rovnakým farbám látok sú konferenčné stoličky Triton Black a Triton Grey predurčené ako rokovacie stoličky ku kancelárskej stoličke Dike.

- 1 Certifikát štátnej skúšobne o zhode s ČSN EN 13761:2003 a ČSN EN 1022:2006
 - 2 Samonosná sieťovina zaisťuje celodenné vetranie chrbta
 - 3 Čierna alebo hliníkovo sivá farba kostry
 - 4 Sieťovina aj poťahové látky v rovnakých farbách
 - 5 Stoličky sú stohovateľné, čím môžete ušetriť veľa priestoru
 - 6 Nosnosť stoličky 120 kg
 - 7 3 roky záruka
- Látky: DK 10, DK 13, DK 15, DK 90

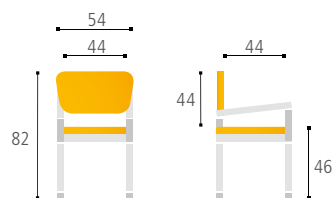

TRITON GREY

TRITON BLACK



DK 15



DK 90

Automatické nastavenie sily protiváhy je technická „vychytávka“, ktorá spolu s moderným dizajnom a kvalitným spracovaním zabezpečí vaše komfortné sedenie.

- 1 Certifikát štátnej skúšobne o zhode s ČSN EN 1335-1:2000 a ČSN EN 1335-2:2009
 - 2 Stabilita a ergonómia je zaistená synchronnou mechanikou, ktorou meníte polohu sedáka a opierky zároveň
 - 3 Sedák a opierku môžete zafixovať v štyroch polohách
 - 4 Nastavíte si výšku sedáka podľa potreby
 - 5 Automatické nastavenie sily protiváhy podľa hmotnosti užívateľa zabráni nečakanému spätnému nárazu
 - 6 Studená pena vo vnútri sedáka zaručuje jeho vysokú životnosť a zachovanie anatomického tvaru
 - 7 Samonosná sieťovina zaisťuje celodenné vetranie chrbta
 - 8 Flexibilná bedrová opierka podoprie váš chrbát v bedrovej oblasti
 - 9 Výškovo nastaviteľná hlavová opierka s možnosťou jej náklonu
 - 10 Podľa potreby si nastavíte podrúčky so zmäkčenou hornou plochou
 - 11 Univerzálne kolieska so zmäkčeným povrchom umožňujú použitie na tvrdú podlahu aj koberec
 - 12 Nosnosť stoličky 120 kg
 - 13 3 roky záruka
- Látky: TD 01, TD 11, TD 14, TD 20



THEMIS SP 



THEMIS BP 

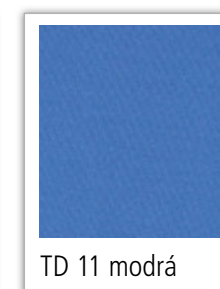
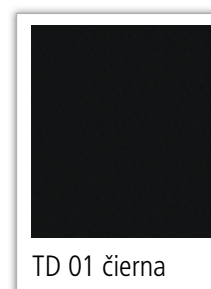
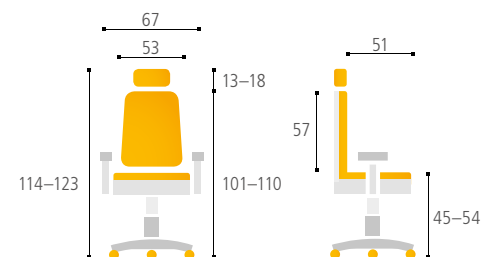

Design, pevný rám lyžinového typu a priaznivá cena sú hlavné prednosti tejto stoličky.

- 1 Certifikát štátnej skúšobne o zhode s ČSN EN 13761:2003 a ČSN EN 1022:2006
 - 2 Zváraná kovová konštrukcia
 - 3 Čierna farba kostry
 - 4 Podrúčky sú súčasťou stoličky
 - 5 Studená pena vo vnútri sedáka zaručuje dlhú životnosť a komfort
 - 6 Samonosná sieťovina zabezpečuje celodenné vetranie chrbta
 - 7 Flexibilná bedrová opierka podoprie váš chrbát v krížovej oblasti
 - 8 Nosnosť stoličky 120 kg
 - 9 3 roky záruka
- Látky: TD 01, TD 11, TD 14, TD 20

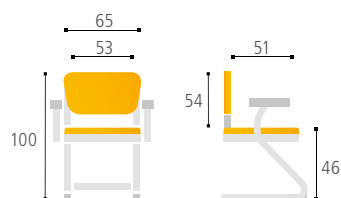

THEMIS MEETING

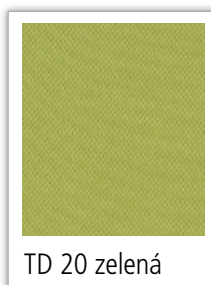

Jednoducho elegantný dizajn a pohodlné sedenie – to sú hlavné prednosti stoličky Calypso GRAND. Operák s nastaviteľnou opierkou, vysoký 63 cm, zaručí kvalitné sedenie aj užívateľom s vysokou postavou

- 1 Certifikát štátnej skúšobne o zhode s ČSN EN 1335-1:2000 a ČSN EN 1335-2:2009
 - 2 Stabilita a ergonómia je zaistená synchronnou mechanikou, ktorou meníte polohu sedáka a opierky zároveň
 - 3 Sedák a opierku môžete zafixovať v akejkoľvek polohe
 - 4 Studená pena vo vnútri sedáka zaručuje jeho vysokú životnosť a zachovanie anatomického tvaru
 - 5 Výšku sedáka prispôbíte svojej postave priamo na mieru a zaistíte tým správne podoprenie nôh
 - 6 Nastavením sily protiváhy podľa svojej hmotnosti zabezpečíte operák proti spätnému nárazu
 - 7 Samonosná sieťovina zaisťuje celodenné vetranie chrbta
 - 8 Vyšší užívatelia ocenia nadštandardnú výšku anatomicky tvarovanej opierky
 - 9 Pre väčšie pohodlie si môžete prispôbiť výšku a uhol hlavovej opierky
 - 10 Podľa potreby si nastavíte výšku podrúčok
 - 11 Univerzálne kolieska na tvrdú podlahu aj koberecové krytiny
 - 12 Nosnosť stoličky 120 kg
 - 13 3 roky záruka
- Látky: 14A11, 13A11, 12A11, 1211, 1111

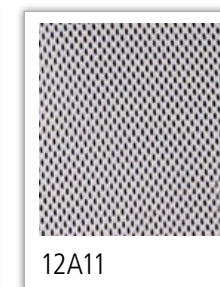
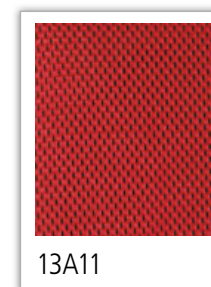

Zaujímavá stolička z radu Calypso s operadlom vysokým 58 cm a pevne fixovanou hlavovou opierkou. Calypso XL ocenia hlavne užívatelia vyššej postavy.

- 1 Certifikát štátnej skúšobne o zhode s ČSN EN 1335-1:2000 a ČSN EN 1335-2:2009
 - 2 Stabilita a ergonómia je zaistená synchronnou mechanikou, ktorou meníte polohu sedáka a opierky zároveň
 - 3 Sedák a opierku môžete zafixovať v štyroch polohách
 - 4 Studená pena vo vnútri sedáka zaručuje jeho vysokú životnosť a zachovanie anatomického tvaru
 - 5 Výšku sedáka prispôsobíte svojej postave priamo na mieru a zaistíte tým správne podoprenie nôh
 - 6 Nastavením sily protiváhy podľa svojej hmotnosti zabezpečíte operák proti spätnému nárazu
 - 7 Samonosná sieťovina zaisťuje celodenné vetranie chrbta
 - 8 Vyšší užívatelia ocenia vyšší anatomicky tvarovaný operák
 - 9 Podľa potreby si nastavíte výšku podrúčok
 - 10 Univerzálne kolieska na tvrdú podlahu aj kobercové krytiny
 - 11 Nosnosť stoličky 120 kg
 - 12 3 roky záruka
- Látky: 14A11, 13A11, 12A11, 1211, 1111

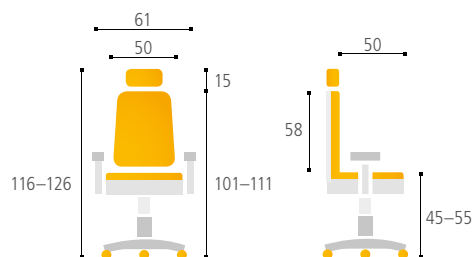

CALYPSO XL BP



CALYPSO XL SP4



1211



1111



Veľmi obľúbená kancelárska stolička má oproti Calypsu GRAND a Calypsu XL nižšiu opierku a nemá hlavovú opierku. To z nej robí ekonomicky zaujímavý variant kvalitného sedenia za veľmi priaznivú cenu.

- 1 Certifikát štátnej skúšobne o zhode s ČSN EN 1335-1:2000 a ČSN EN 1335-2:2009
 - 2 Stabilita a ergonómia je zaistená synchronnou mechanikou, ktorou meníte polohu sedáka a opierky zároveň
 - 3 Sedák a opierku môžete zafixovať v štyroch polohách
 - 4 Studená pena vo vnútri sedáka zaručuje jeho vysokú životnosť a zachovanie anatomického tvaru
 - 5 Výšku sedáka prispôbite svojej postave priamo na mieru a zaistíte tým správne podoprenie nôh
 - 6 Nastavením sily protiváhy podľa svojej hmotnosti zabezpečíte operák proti spätnému nárazu
 - 7 Samonosná sieťovina zaisťuje celodenné vetranie chrbta
 - 8 Užívatelia ocenia anatomicky tvarovanú chrbtovú opierku
 - 9 Podľa potreby si nastavíte výšku podrúčok
 - 10 Univerzálne kolieska na tvrdú podlahu aj kobercové krytiny
 - 11 Nosnosť stoličky 120 kg
 - 12 3 roky záruka
- Látky: 14A11, 13A11, 12A11, 1211, 1111

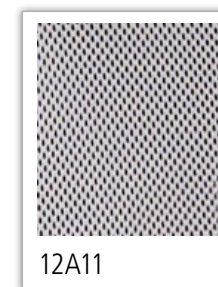
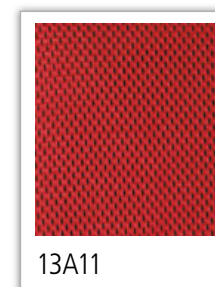
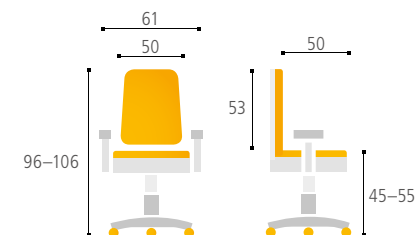

Robustná kovová konštrukcia a veľmi pohodlné sedenie. Stolička Calypso MEETING je ideálnym riešením pre dlhé porady a školenia.

- 1 Certifikát štátnej skúšobne o zhode s ČSN EN 13761:2003 a ČSN EN 1022:2006
 - 2 Hliníkovo sivá farba kostry
 - 3 Robustná zváraná kovová konštrukcia
 - 4 Samonosná sieťovina zaisťuje celodenné vetranie chrbta
 - 5 Nadštandardná nosnosť stoličky 130 kg
 - 6 3 roky záruka
- Látky: 14A11, 13A11, 12A11, 1211, 1111

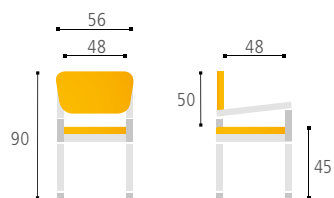

1211



1111



Hlavnými devízami stoličky Metis je jej nevšedný dizajn a praktické prevedenie. Vďaka sklopnému sedáku a možnosti horizontálneho stohovania ušetríte veľa priestoru vo svojej rokovacej miestnosti.

- 1 Pojazdné kolieska zaručia ľahkú manipuláciu
- 2 Horizontálne stohovanie ušetrí priestor
- 3 Samonosná sieťovina zaisťuje celodenné vetranie chrbta
- 4 Nosnosť stoličky 120 kg
- 5 3 roky záruka
- Látky: DK 10, DK 13, DK 15, DK 90

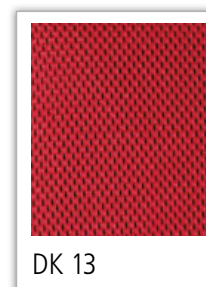
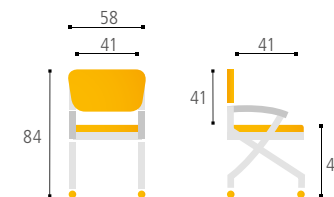

Rokovacia stolička Taurus ponúka jednoduchú ale pevnú konštrukciu čiernej farby a vďaka nízkej cene je jednou z najobľúbenejších stoličiek vo svojej kategórii.

- 1 Rokovacia stohovateľná stolička
- 2 Čierna kostra
- 3 Nosnosť stoličky 120 kg
- 4 Záruka 2 roky
- Látky: DORA D2, D3, D4, D5

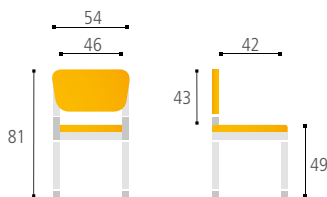

TAURUS

Základný variant stoličky 1380 SYN FLUTE je riešenie, ktoré zaručuje kvalitné sedenie za nízku cenu.

- 1 Synchronný mechanizmus s 5 polohami blokácie
- 2 Ergonomicky tvarovaná opierka
- 3 Výškové nastavenie sedáka
- 4 Nastavenie sily protiváhy podľa telesnej hmotnosti
- 5 Výškové nastavenie operadla „step by step“
- 6 Stolička je vrátane fixných podrúčok BR 29
- 7 Samostatne je možné objednať kolieska na tvrdú podlahu
- 8 Nosnosť stoličky 120 kg
- 9 3 roky záruka
- Látky: DORA D2, D3, D4, D5



1380 SYN FLUTE + BR 29

Stolička Panther Asyn patrí k cenovo príjemným riešeniam, vďaka ktorým získate dostatočne pohodlné sedenie, možnosť nezávislého nastavenia uhla a výšky sedáka a ergonomicky tvarovaný operák.

- 1 Asynchronný mechanizmus s možnosťou nezávislého nastavenia uhla sedáka a opierky
- 2 Ergonomicky tvarovaná opierka
- 3 Výškové nastavenie sedáka
- 4 Výškové nastavenie opierky
- 5 Voliteľné fixné podrúčky BR 29
- 6 Samostatne je možné objednať kolieska na tvrdú podlahu
- 7 Nosnosť stoličky 100 kg
- 8 2 roky záruka
- Látky: DORA D2, D3, D4, D5



PANTHER ASYN



BR 29



DORA D2

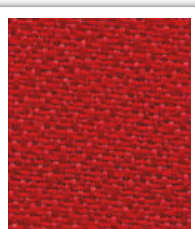

DORA D3

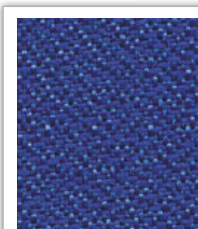

DORA D4



DORA D5

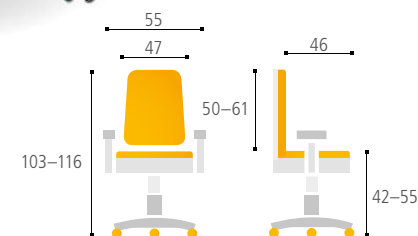
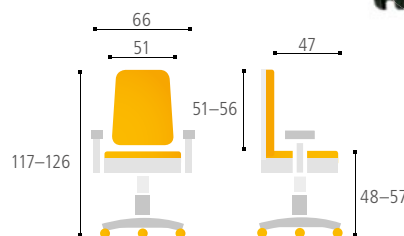

Podložka pod stoličky je nenápadná, ale veľmi účinná ochrana pred poškodením vašej podlahovej krytiny.

- 1 Podložka OFFICE H je vhodná na kobercové krytiny a podložka OFFICE na plávajúce podlahy
- 2 Chráni podlahovú krytinu pred poškodením, poškrábaním a znečistením
- 3 Je vyrobená z PET – čo je transparentný, vysoko odolný materiál
- 4 Spodná strana podložky obsahuje protišmykovú vrstvu, ktorá obmedzuje pohyb podložky
- 5 Je veľmi odolná proti tlaku všetkých typov koliesok
- 6 Okraje majú bezpečné oblé hrany – 2D frézovanie
- 7 Podložka umožňuje ľahký pohyb stoličky
- 8 Samozrejmosťou je certifikát zdravotnej nezávadnosti
- 9 rozmer: 98 × 120 cm, hrúbka 2 mm



Použitie podložky na plávajúcu podlahu



Použitie podložky na koberec

Detail riešenia pre kobercové krytiny

DOPLNKY

Vešiaky sú neodmysliteľným pomocníkom v každej kancelárii. Vešiaky OFFICE PRO ponúkajú dobrú stabilitu, ktorú zaisťuje masívna ťažká základňa z pravého mramoru.



BUK



ČEREŠŇA

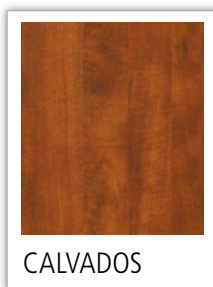

CALVADOS



Ťažká mramorová základňa zaisťuje stabilitu vešiaka

ZÁSUVKOVÉ PANELE



Zásuvkové prípojné panely poskytujú elegantné riešenie na použitie elektrických, dátových a AV prípojných bodov presne tam, kde ich práve potrebujete. Sú tak ideálne na zabudovanie do konferenčných a pracovných stolov a ponúkajú sa na použitie v kanceláriách, hotelových izbách, školiacich miestnostiach alebo v kuchyniach. Vďaka zásuvkovým panelom sa vyhnete nepohodlnému hľadaniu predlžovacích káblov alebo nabíjačiek vašich mobilných telefónov.



Pevné panely

Na váš pracovný stôl doma aj v kancelárii ponúkame riešenie bez potreby úpravy stolovej dosky. Je možné využiť štandardný otvor na priechodku HOBIS. Iný typ panela je možné ľahko prichytiť na hranu stola. Cenovo dostupné riešenie tak zjednoduší manipuláciu s káblami na vašom pracovnom stole. Na notebook už nemusíte hľadať napájaciu zásuvku ukrytú pod stolom. Nabíjačky telefónu a tabletu nepotrebujete nosiť stále so sebou, ale využijete zabudovaný nabíjací USB konektor.



Elektricky otočné panely

Pri elektricky otočných paneloch sú zásuvky pripravené na použitie behom niekoľkých sekúnd, obyčajným stlačením tlačidla. Otáčanie celej zásuvkovej jednotky sa deje pomocou elektrického motora s magnetickou spojkou. Pokiaľ zásuvky nepoužívate, môžete opäť jediným stlačením tlačidla panel znova otočiť zásuvkami pod stolovú dosku a mať tak okamžite „čistý stôl“. VAULT je zabezpečený fotobunkou, ktorá bráni otočeniu a zatvoreniu zásuvkovej jednotky, pokiaľ je v niektorej zásuvke kábel. Tým sa zabráni poškodeniu káblov.



Konfigurovateľné panely

Nevyhovuje vám žiadna z pevne daných zostáv konektorov? Potom siahnite po konfigurovateľných paneloch a vyberte si kombináciu presne podľa vašich požiadavok. Zvoľte si rámček s požadovaným počtom elektrických zásuviek a doplňte ho konektormi. Zostavu je možné kedykoľvek jednoducho zmeniť dokúpením a výmenou potrebného modulu.

PEVNÉ ZÁSUVKOVÉ PANELE DO PRIECHODKY

Na inštaláciu zásuvkového panelu do priechodiek štandardných stolov HOBIS nie je potrebná žiadna úprava stolovej dosky. Panel jednoducho vložíte do predom vyrezaného otvoru na priechodku, pripojíte a môžete používať.



PGCZ 021

Rozmery: $\varnothing 88 (\varnothing 68) \times 92$ mm
 Montážny otvor: $\varnothing 69$
 Maximálna hrúbka dosky: 80 mm
 Vybavenie: 1x elektrická zásuvka, 1x USB 3.0



PGCZ 022

Rozmery: $\varnothing 88 (\varnothing 68) \times 92$ mm
 Montážny otvor: $\varnothing 69$
 Maximálna hrúbka dosky: 80 mm
 Vybavenie: 1x elektrická zásuvka, 1x USB nabíjačka, 1x USB 3.0



PEVNÉ ZÁSUVKOVÉ PANELE NA HRANU PRACOVNEJ DOSKY

Ľahké uchytenie panela na hranu pracovnej dosky umožňuje ľubovoľné umiestnenie na vašej pracovnej doske. Pomocou dodávanej svorky je jeho montáž jednoduchá a časovo nenáročná. Tam, kde by panel na pracovnom stole prekážal, je možné umiestniť ho pod pracovnú dosku. Stačí len dokúpiť montážnu sadu s označením **PECZ HOLDER**.



PECZ B 001

Rozmery: $176 \times 65 \times 92$ mm
 Maximálna hrúbka dosky: 38 mm
 Vybavenie: 2x elektrická zásuvka, 2x USB 3.0



PECZ W 001

Rozmery: $176 \times 65 \times 92$ mm
 Maximálna hrúbka dosky: 38 mm
 Vybavenie: 2x elektrická zásuvka, 2x USB 3.0



PEVNÉ ZÁSUVKOVÉ PANELE NA VSTAVBU DO MONTÁŽNEHO OTVORU

PTCZ 016

Rozmery: $224 \times 80 \times 41$ mm
 Vybavenie: 2x el. zásuvka, 2x USB 3.0, 1x dáta



PTCZ 017

Rozmery: $224 \times 80 \times 41$ mm
 Vybavenie: 1x el. zásuvka, 2x USB 3.0, 1x USB nabíjačka, 1x Qi bezdrôtové nabíjanie



ELEKTRICKY OTOČNÉ PANELY



BTCZ 002



Rozmery: 403 × 110 × 103 mm
 Vybavenie: 3× elektrická zásuvka, 3× dáta



BTCZ 003



Rozmery: 403 × 110 × 103 mm
 Vybavenie: 3× elektrická zásuvka, 2× dáta, 1× VGA



BTCZ 004



Rozmery: 403 × 110 × 103 mm
 Vybavenie: 3× elektrická zásuvka, 1× dáta, 1× VGA, 2× audio, 1× mikrofón



BTCZ 009



Rozmery: 298 × 110 × 103 mm
 Vybavenie: 2× elektrická zásuvka, 1× dáta



BTCZ 010



Rozmery: 403 × 110 × 103 mm
 Vybavenie: 4× elektrická zásuvka, vypínač



BTCZ 011



Rozmery: 298 × 110 × 103 mm
 Vybavenie: 2× elektrická zásuvka, vypínač

ELEKTRICKY OTOČNÉ PANELY



BTCZ 012



Rozmery: 403 × 110 × 103 mm

Vybavenie: 2× elektrická zásuvka, 2× USB 3.0, 2× dáta, 1× VGA, 1× audio, 1× video



BTCZ 014



Rozmery: 403 × 110 × 103 mm

Vybavenie: 3× elektrická zásuvka, 1× VGA, 1× USB 3.0, 1× HDMI, 1× dáta



BTCZ 015



Rozmery: 403 × 110 × 103 mm

Vybavenie: 2× elektrická zásuvka, 1× Qi bezdrôtové nabíjanie, 1× USB nabíjačka, 1× USB 3.0, 1× HDMI, 1× dáta



BTCZ 043



Rozmery: 403 × 110 × 103 mm

Vybavenie: 2× elektrická zásuvka, 2× dáta, 1× USB 3.0, 1× HDMI, 1× VGA, 1× video, 2× audio



BTCZ V 002



Rozmery: 393 × 121 × 103 mm

Vybavenie: 3× elektrická zásuvka, 3× dáta



BTCZ V 014



Rozmery: 393 × 121 × 103 mm

Vybavenie: 3× elektrická zásuvka, 1× dáta, 1× USB 3.0, 1× HDMI, 1× VGA



- Panely sú vybavené elektrickým motorom na plynulé otáčanie.



- Svetelná závora zabráni nechcenému otočeniu, pokiaľ je zastrčený niektorý z konektorov.















- Technológiou budúcnosti je bezdrôtové dobíjanie mobilných prístrojov. Naše panely sú vybavené celosvetovým štandardom Qi.



- Pokiaľ nepotrebujete panel používať, ľahko ho pomocou ovládacieho tlačidla otočíte tak, aby na stole tvoril dizajnový doplnok.

TECHNICKÉ PARAMETRE

	El. Zásuvky (230 V, 1,4 m, /2 m*)	LAN 5E (1.2m, RJ-45)	VGA (1.2m)	USB 3.0 (1.2m)	USB nabíjačka	Qi bezdrôtové nabíjanie	HDMI 2.0 (1.2m)	AUDIO (stereo jack 3.5mm, 1.2m)	VIDEO (cinch, 1.2m)	MIC (jack 6,3 mm, 1.2m)	Elektrické otáčanie	Centrální spínač	Veľkosť montážneho otvoru	Vonkajšie rozmery (D x Š x H v mm)
														

Typ

PEVNÉ PANELE

PGCZ 021	1*	-	-	1	-	-	-	-	-	-	-	-	ø 69	ø 88 x 92
PGCZ 022	1*	-	-	1	1	-	-	-	-	-	-	-	ø 69	ø 88 x 92
PECZ B 001	2	-	-	2	-	-	-	-	-	-	-	-	-	176 x 65 x 92
PECZ W 001	2	-	-	2	-	-	-	-	-	-	-	-	-	176 x 65 x 92
PTCZ 016	2	1	-	2	-	-	-	-	-	-	-	-	208 x 70	224 x 80 x 41
PTCZ 017	1	-	-	2	1	•	-	-	-	-	-	-	208 x 70	224 x 80 x 41

ELEKTRICKY OTOČNÉ PANELE

BTCZ 002	3	3	-	-	-	-	-	-	-	-	•	-	374 x 104	403 x 110 x 103
BTCZ 003	3	2	1	-	-	-	-	-	-	-	•	-	374 x 104	403 x 110 x 103
BTCZ 004	3	1	1	-	-	-	-	1/1	-	1	•	-	374 x 104	403 x 110 x 103
BTCZ 009	2	1	-	-	-	-	-	-	-	-	•	-	268 x 104	298 x 110 x 103
BTCZ 010	4	-	-	-	-	-	-	-	-	-	•	•	374 x 104	403 x 110 x 103
BTCZ 011	2	-	-	-	-	-	-	-	-	-	•	•	268 x 104	298 x 110 x 103
BTCZ 012	2	2	1	2	-	-	-	1	1	-	•	-	374 x 104	403 x 110 x 103
BTCZ 014	3	1	1	1	-	-	1	-	-	-	•	-	374 x 104	403 x 110 x 103
BTCZ 015	2	1	-	1	1	•	1	-	-	-	•	-	374 x 104	403 x 110 x 103
BTCZ 043	2	2	1	1	-	-	1	2	1	-	•	-	374 x 104	403 x 110 x 103
BTCZ V 002	3	3	-	-	-	-	-	-	-	-	•	-	374 x 104	393 x 121 x 103
BTCZ V 014	3	1	1	1	-	-	1	-	-	-	•	-	374 x 104	393 x 121 x 103

ZÁSUVKOVÉ PANELE

STOLY 2 SKRINE 46 KUCHYNE 64 PARÁVANY 70 STOLIČKY 84 DOPLNKY 119



Pokiaľ vám nevyhovuje žiadny z pevne daných modelov zásuvkových panelov, pripravili sme pre vás konfigurovateľné panely v dvoch verziách a dvoch farebných prevedeniach.

Moduly elektrických zásuviek sú zabudované už z výroby. Ďalšie moduly sú prázdne a umožňujú vám vybrať si konektory, ktoré konkrétne na vašom pracovisku potrebujete. Do voľného modulu vkladáte rámček, do ktorého nasadíte konektor v štandardizovanom prevedení. V prípade potreby tak časom môžete vymeniť pôvodne vybrané konektory za iné.

Konfigurovateľné pevné panely

Konfigurovateľné pevné panely ponúkame v dvoch prevedeniach. 4-modulový panel obsahuje 2 zásuvky 230 V a dva voľne konfigurovateľné moduly. Osadiť môžete 2 až 4 konektory. 6-modulový panel má pevne osadené tri zásuvky 230 V a tri voľne konfigurovateľné moduly. Tu je možné osadiť 3 až 6 konektorov. Elektrické zásuvky majú vlastný 1,5 metrový kábel. Ostatné konektory sú dodávané bez prípojných káblov.

Voľné moduly

Do voľných modulov môžete vložiť párové alebo samostatné konektory pomocou rámčeka, do ktorého je tento konektor nasadený. Rámčeky sú s jedným alebo dvoma otvormi a oba sú súčasťou balenia. Pokiaľ sa teda rozhodnete využiť len jeden konektor, nezostane vám v rámčeku prázdny otvor. Ak chcete neskôr pridať ďalší konektor, vymeníte rámček za iný, s dvoma otvormi. Konektory, ktoré zaberajú pozíciu celého slotu (napr. VGA), nie je možné kombinovať s ďalšími v jednom slotu.

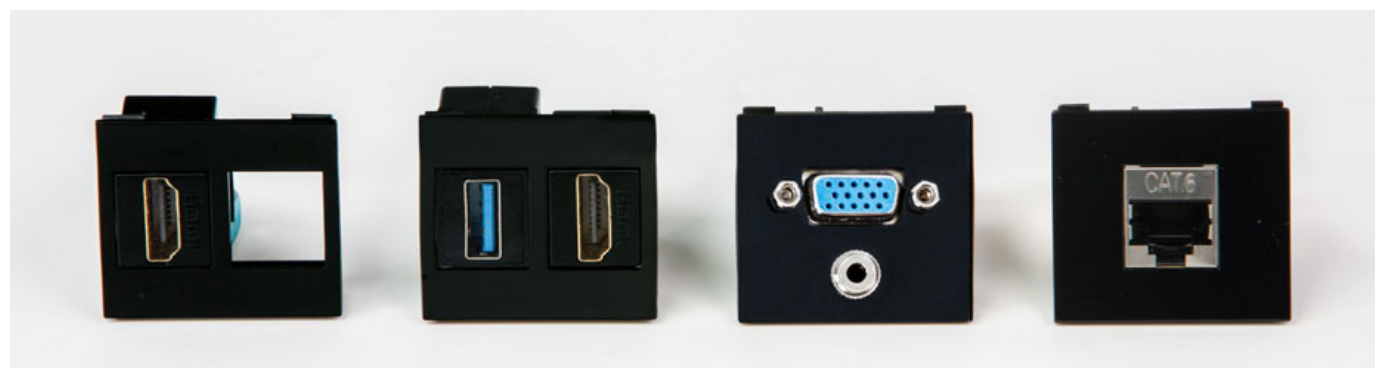

- Vďaka zabudovanému štetinovému prestupu môžete panely zatvoriť aj so zapojenými káblami.

Farebné prevedenie kovových rámčiekov

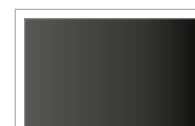

čierna RAL 9005

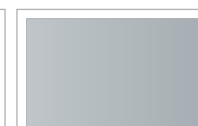

sivá RAL 9006

KONFIGUROVATEĽNÉ PEVNÉ PANEĽY



KPP 6



Rozmery: 340 × 100 × 75 mm
 Vybavenie: 3× elektrická zásuvka, 3× voľný slot - možnosť umiestnenia 3 až 6 konektorov



KPP 4



Rozmery: 255 × 100 × 75 mm
 Vybavenie: 2× elektrická zásuvka, 2× voľný slot - možnosť umiestnenia 2 až 4 konektorov

KONFIGUROVATEĽNÝ VÝKLOPNÝ PANEL



KPV 4



Rozmery: 259 × 80 × 149 mm
 Vybavenie: 2× elektrická zásuvka, 2× voľný slot - možnosť umiestnenia 2 až 4 konektorov

PÁROVÉ KONEKTORY – MÔŽU BYŤ DVA V JEDNOM SLOTE

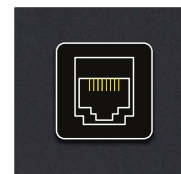

KPK LAN 5E

Rozmery: 9 × 11 mm
 Štandardný KEYSTONE konektor LAN 5E

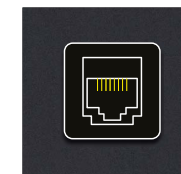

KPK LAN 6E

Rozmery: 9 × 11 mm
 Štandardný KEYSTONE konektor LAN 6E

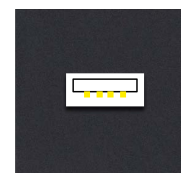

KPK USB 2

Rozmery: 9 × 11 mm
 Štandardný KEYSTONE konektor USB 2

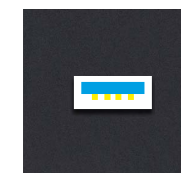

KPK USB 3

Rozmery: 9 × 11 mm
 Štandardný KEYSTONE konektor USB 3

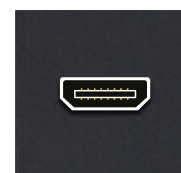

KPK HDMI 2

Rozmery: 9 × 11 mm
 Štandardný KEYSTONE konektor HDMI 2

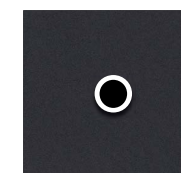

KPK AUDIO

Rozmery: 9 × 11 mm
 Konektor AUDIO (stereo jack 3,5 mm)

SAMOSTATNÉ KONEKTORY – ZABERAJÚ JEDEN CELÝ SLOT

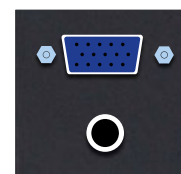

KPK VGA

Rozmery: 40 × 42 mm
 Spojené konektory VGA a AUDIO (stereo jack 3,5 mm)

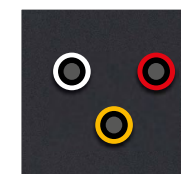

KPK VIDEO

Rozmery: 40 × 42 mm
 Spojené konektory VIDEO (cinch) a AUDIO STEREO (cinch)

Kovové kartotéky na závesné zakladače formátu A4

- 1 Kovové kartotéky na závesné zakladače formátu A4
- 2 Centrálné uzamykanie všetkých zásuviek
- 3 Nosnosť jednej zásuvky 40 kg
- 4 Plný 100% výsuv zásuviek
- 5 Presne teleskopické vedenie s guľčikovými ložiskami pre ľahký a tichý chod

- 6 Zariadenie proti preváženiu (nemožno vysunúť viac zásuviek súčasne)
- 7 Systém zaručuje automatické zablokovanie ostatných zásuviek pri otvorení jednej zásuvky
- 8 Zábrany proti vypadnutiu zásuviek
- 9 Vnútorne rozmery zásuviek: šírka 32,5 × výška 24,5 × hĺbka 53 cm
- 10 Hladká povrchová úprava s vypaľovaným lakom v sivom odtieni RAL 7035
- 11 2 roky záruka

- 1 4zásuvková kartotéková skriňa
- 2 Šírka 41,6 × výška 132 × hĺbka 62 cm

 **RGD 12 E**

- 1 2zásuvková kartotéková skriňa
- 2 Šírka 41,6 × výška 71 × hĺbka 62 cm

 **RGD 13 E**

- 1 3zásuvková kartotéková skriňa
- 2 Šírka 41,6 × výška 101,5 × hĺbka 62 cm

 **RGD 14 E**



Vyrovnávací doska VKD 1

- 1 Vyrovnávací doska s nastavitelnými rektifikacemi umožňuje v případě křivé podlahy zarovnaní kartoték v řadě do roviny, čím zajišťuje její spolehlivý chod
- 2 VKD 2 a VKD 3 umožní zarovnaní dvou nebo tří kartoték v řadě



- 1 4 zásuvková kartotéková skříň kombinovaná
- 2 Šířka 41,6 × výška 134,5 × hloubka 64 cm



RGD 14 CE 

- 1 3 zásuvková kartotéková skříň
- 2 Šířka 41,6 × výška 104 × hloubka 64 cm



RGD 13 CE 

- 1 2 zásuvková kartotéková skříň
- 2 Šířka 41,6 × výška 73,5 × hloubka 64 cm



RGD 12 CE 

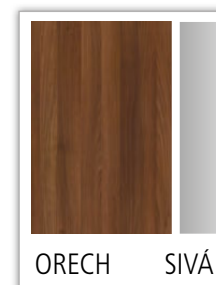
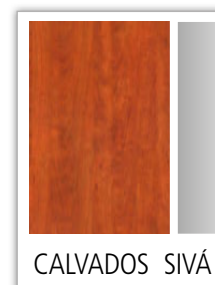
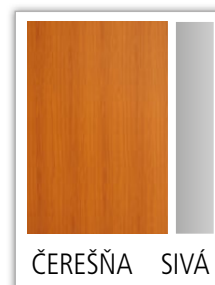
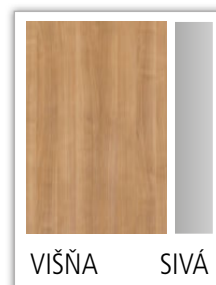
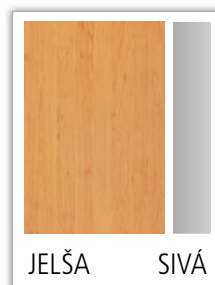
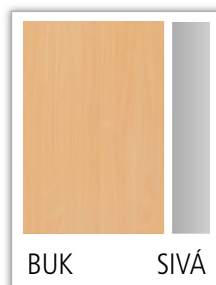
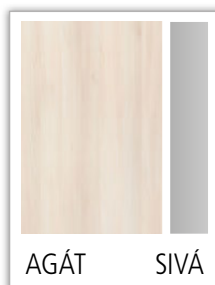
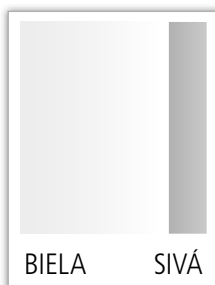

Šatníkové skrine

- 1 2-dielna kovová šatníková skriňa
- 2 Šírka každého segmentu je 30 cm
- 3 Výbava každého dielu – 1 polica, pod ktorou je tyč s 2 posuvnými háčikmi
- 4 Vetracie otvory na dverách
- 5 2 samolepiace rámčeky na umiestnenie štítkov
- 6 2 samolepiace zrkadlá
- 7 2 samolepiace háčiky na uterák
- 8 Otočný uzáver na visiaci zámok
- 9 Šírka 60 × výška 180 × hĺbka 50 cm
- 10 Záruka 2 roky
- 11 Farby: korpus svetlo sivá RAL 7035, dvere modrá RAL 5015 alebo komplet sivá RAL 7035

- 1 2-dielna kovová šatníková skriňa
- 2 Šírka každého segmentu je 40 cm
- 3 Výbava každého dielu – 1 polica, pod ktorou je tyč s 2 posuvnými háčikmi
- 4 Vetracie otvory na dverách
- 5 2 samolepiace rámčeky na umiestnenie štítkov
- 6 2 samolepiace zrkadlá
- 7 2 samolepiace háčiky na uterák
- 8 Otočný uzáver na visiaci zámok
- 9 Šírka 80 × výška 180 × hĺbka 50 cm
- 10 Záruka 2 roky
- 11 Farby: komplet sivá RAL 7035



SS 30-2

SS 40-2



- Štandardná výbava každej 2dverovej skrine:
2 samolepiace rámčeky na umiestnenie popisu,
2 samolepiace zrkadlá, 2 samolepiace háčiky na uterák



pevná konštrukcia

Kancelárska skriňa

- 1 Univerzálna kovová skriňa do kancelárií, skladov a dielni
- 2 Robustná konštrukcia korpusov
- 3 Dvere s profilovanými výstuhami na zvýšenie bezpečnosti
- 4 Uzamykanie dverí cylindrickým zámkom a trojbodovým rázvorovým mechanizmom
- 5 Na uzatváracom mechanizme skrine je informatívny ukazovateľ o jej otvorení, či zatvorení
- 6 4 nastaviteľné police, každá uchytená v piatich bodoch korpusu skrine
- 7 Jedna polica s možnosťou umiestnenia závesných zakladačov
- 8 Nosnosť police cca 50 kg pri rovnomernom rozložení zaťaženia
- 9 Svetlo sivá farba RAL 7035
- 10 Šírka 91,4 × výška 195 × hĺbka 46,3 cm
- 11 2 roky záruka

KS 195



LS 150

Lavica

- 1 Univerzálna lavica do šatní
- 2 Kvalitné smrekové drevo bez sukov
- 3 Pevná kovová kostra, farba svetlo sivá RAL 7035
- 4 Šírka 150 × výška 43 × hĺbka 36 cm



NAVRHNITE SI SVOJU
KANCELÁRIU SAMI,
ON-LINE A ZADARMO!!!

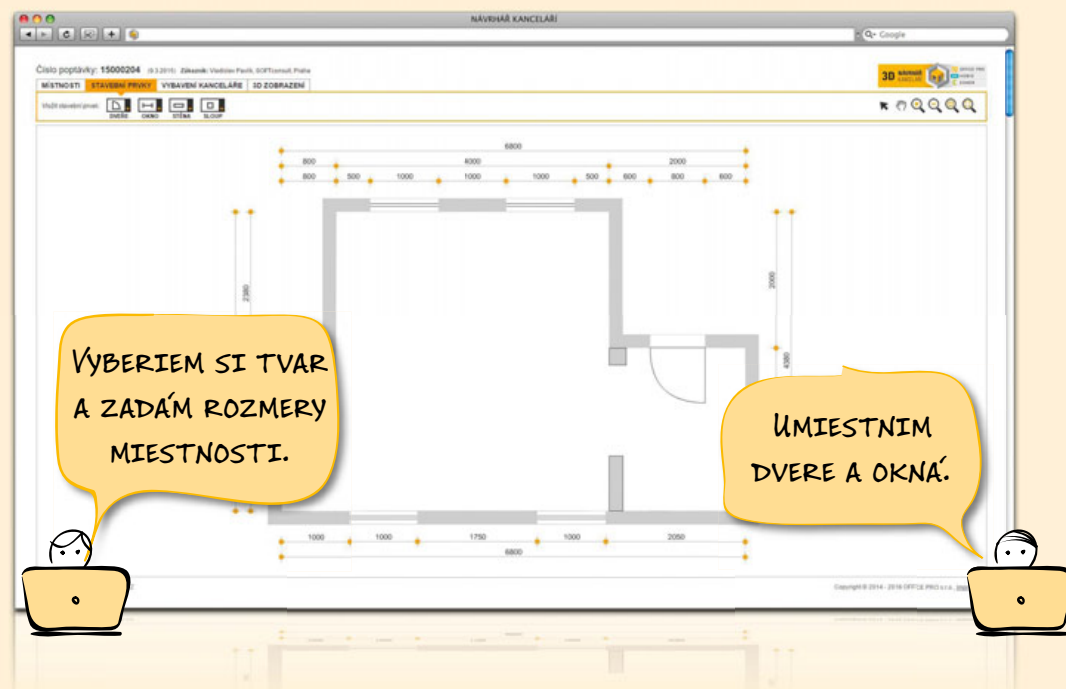
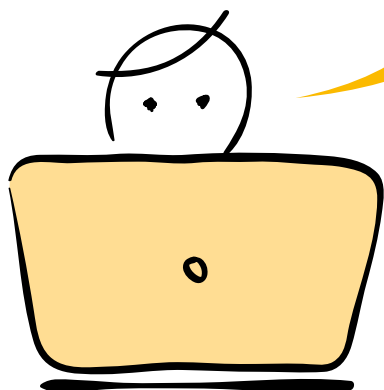

NÁVRHÁR VÁM PONÚKA:

- výber z 1570 prvkov a 9 farebných dekorov
- jednoduché intuitívne ovládanie
- 2D a 3D prostredie
- priebežnú kalkuláciu ceny
- uloženie svojho návrhu
- odoslanie návrhu predajcovi na doladenie ponuky

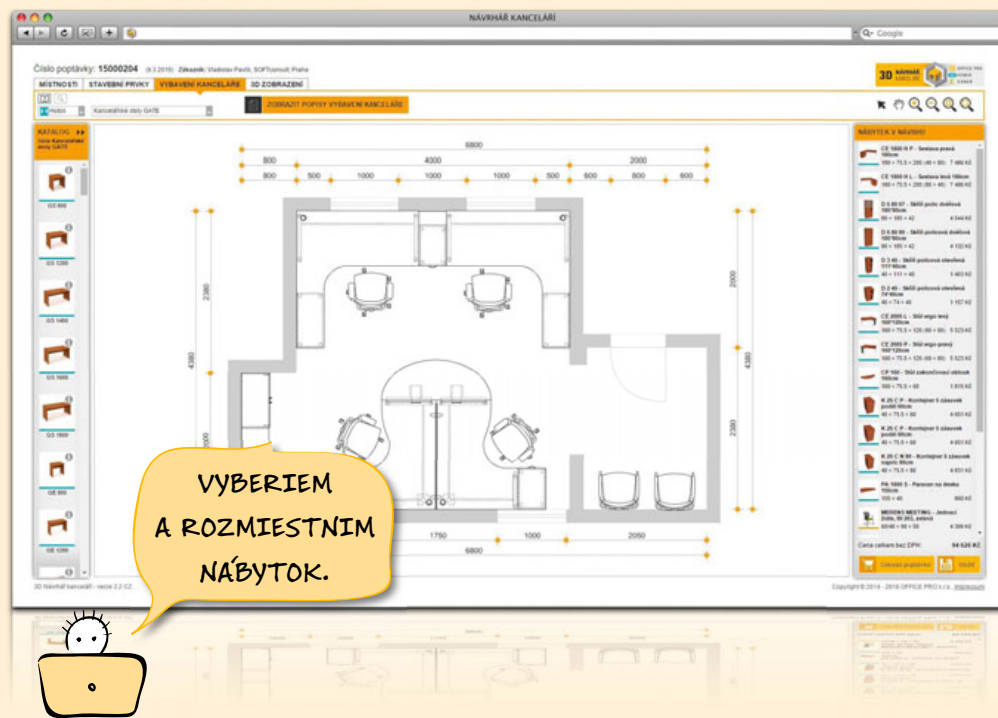

NÁVRHÁR
KANCELÁRIÍ



OFFICE PRO
HOBIS
EXNER

Číslo poptávky: 15000204 (9.3.2015) Zákazník: Vladislav Pavlík, SOFTconsult, Praha

NAVHRÁR KANCELÁRIÍ

MÍSTNOSTI STAVEBNÍ PRVKY VYBAVENÍ KANCELÁŘE 3D ZOBRAZENÍ

SKRYTÉ STĚNY Nastav pohled:

HROMADNÁ VÝMĚNA POVRCHŮ

NÁBYTEK V NAVRHU

CE 1800 H P - Sestava pravá 180cm 180 × 75.5 × 200 (40 × 80)	7 486 Kč
CE 1800 H L - Sestava levá 180cm 180 × 75.5 × 200 (80 × 40)	7 486 Kč
D 5 80 07 - Skříň polic dvéřová 185*80cm 80 × 105 × 42	4 544 Kč
D 5 80 00 - Skříň policová dvéřová 185*80cm 80 × 105 × 42	4 132 Kč
D 3 40 - Skříň policová otevřená 111*40cm 40 × 111 × 40	1 403 Kč
D 2 40 - Skříň policová otevřená 74*40cm 40 × 74 × 40	1 157 Kč
CE 2005 L - Stůl ergo levý 160*120cm 160 × 75.5 × 120 (80 × 60)	5 523 Kč
CE 2005 P - Stůl ergo pravý 160*120cm 160 × 75.5 × 120 (80 × 80)	5 523 Kč
CP 100 - Stůl zakončovací oblouk 160cm 160 × 75.5 × 60	1 815 Kč
K 25 C P - Kontejner 5 zásek podél 60cm 40 × 75.5 × 60	4 651 Kč
K 25 C P - Kontejner 5 zásek podél 60cm 40 × 75.5 × 60	4 651 Kč
K 25 C N 80 - Kontejner 5 zásek napříč 80cm 40 × 75.5 × 80	4 831 Kč
PA 1600 S - Paravan na desku 155cm 155 × 40	660 Kč
MERENS MEETING - Jednací židle, BI 203, zelená 60*48 × 90 × 50	4 300 Kč
Cena celkem bez DPH: 94 626 Kč	

Odeslat poptávku Uložit

Copyright © 2014 - 2016 OFFICE PRO s.r.o., IMPRESSUM

PREHLIADNEM SI TO V 3D
A KEĎ SA MI NEBUDE PÁČIŤ
FARBA, TAK JU ZMENÍM.

POŠLEM TO SVOJMU PREDAJCOVI NA
DOPRACOVANIE. NAPRIKLAD SOM UROBIL
CHYBU, ALEBO BUDE MAŤ LEPŠÍ NÁPAD.
UPRAVÍ MI TO A POŠLE PONUKU.

S PREDAJCOM SA DOHODNEME
NA RÝCHLOM TERMÍNE
DODANIA.

NOVÚ KANCELÁRIU
TAK MÔŽEM MAŤ
TAKMER HNEĎ.

www.navrharkancelarii.sk

